



HANDLEIDING

# AIRCONDITIONER

---



Om het product veilig en handig te gebruiken, moet u de gebruikershandleiding lezen voordat u het product gebruikt.

**NEDERLANDS**

TYPE: AAN DE MUUR BEVESTIGD



MFL72096402  
Rev.00\_022224

[www.lg.com](http://www.lg.com)

Copyright © 2017-2024 LG Electronics Inc. Alle rechten voorbehouden.

# INHOUDSOPGAVE

Deze handleiding kan afbeeldingen of inhoud bevatten die verschillen van het aangeschafte model.

Deze handleiding is onderhevig aan herziening door de fabrikant.

## VEILIGHEIDSVORSCHRIFTEN

LEES ALLE INSTRUCTIES VOOR HET GEBRUIK .....	3
WAARSCHUWINGSINSTRUCTIES .....	4
LET OP INSTRUCTIES .....	9

## GEBRUIK

Voor het gebruik .....	12
Productoverzicht .....	13
Vorbereiding voor de operatie.....	14
Overzicht draadloze afstandsbediening .....	16
Draadloze afstandsbediening gebruiken .....	20
Extra functies en instellingen .....	37
Weergave Overzicht.....	47
De aan/uit-knop gebruiken.....	52

## SMART FUNCTIES

LG ThinQ applicatie.....	54
Diagnose met LG ThinQ .....	55

## ONDERHOUD

Reinigingsfunctie .....	57
Reiniging .....	60

## PROBLEEMOPLOSSING

Voor u service belt .....	70
---------------------------	----

# VEILIGHEIDSVOORSCHRIFTEN

## LEES ALLE INSTRUCTIES VOOR HET GEBRUIK

De volgende veiligheidsvoorschriften zijn bedoeld om onvoorziene risico's of schade door onveilig of verkeerd gebruik van het product te voorkomen.

De richtlijnen zijn onderverdeeld in 'WAARSCHUWING' en 'LET OP' zoals hieronder beschreven.

## Veiligheidsberichten



Dit symbool wordt weergegeven om zaken en handelingen aan te duiden die risico's kunnen opleveren. Lees het gedeelte met dit symbool zorgvuldig door en volg de instructies om risico's te vermijden.



### **WAARSCHUWING**

Dit geeft aan dat het niet opvolgen van de instructies ernstig letsel of de dood tot gevolg kan hebben.



### **LET OP**

Dit geeft aan dat het niet opvolgen van de instructies licht letsel of schade aan het product kan veroorzaken.

## Opmerkingen met betrekking tot brandbaar koudemiddel

Op units worden de volgende symbolen gebruikt.



Dit symbool geeft aan dat dit apparaat werkt met een brandbaar koudemiddel. Als er koudemiddel weglekt dat wordt blootgesteld aan een externe ontstekingsbron, kan er brand ontstaan.



Dit symbool geeft aan dat de gebruikershandleiding zorgvuldig moet worden gelezen.



Dit symbool geeft aan dat onderhoudsmedewerkers bij het werken aan deze apparatuur de installatiehandleiding moeten raadplegen.



Dit symbool geeft aan dat er informatie beschikbaar is in de gebruikers- of installatiehandleiding.

## WAARSCHUWINGSINSTRUCTIES

---

### WAARSCHUWING

- Volg om het risico op explosie, vuur, overlijden, elektrische schok, letsel of verbranding van personen tijdens het gebruik van dit product te verminderen de basisvoorzorgsmaatregelen, met inbegrip van de volgende, op:

### Technische veiligheid

- Dit apparaat mag worden gebruikt door kinderen vanaf 8 jaar en door personen met verminderde fysieke, zintuiglijke of geestelijke capaciteiten of gebrek aan ervaring en kennis als ze op een veilige manier begeleiding of instructies krijgen over het gebruik van het apparaat en begrijpen welke risico's hieraan verbonden zijn. Kinderen mogen niet met het apparaat spelen. Reiniging en onderhoud door de gebruiker mogen niet worden uitgevoerd door kinderen zonder toezicht.
- Dit apparaat is niet bedoeld voor gebruik door personen (inclusief kinderen) met verminderde fysieke, zintuiglijke of mentale

- capaciteiten of een gebrek aan ervaring en kennis, tenzij ze met betrekking tot het gebruik van dit apparaat geïnstrueerd zijn door of onder toezicht zijn van een persoon die verantwoordelijk is voor hun veiligheid. Kinderen moeten onder toezicht gehouden worden om te garanderen dat ze niet met het apparaat spelen.
- Installatie of reparaties door onbevoegden kunnen gevaar opleveren voor u en anderen.
  - De informatie in de handleiding is bedoeld voor gebruik door een gekwalificeerde onderhoudsmonteur die bekend is met de veiligheidsprocedures en uitgerust is met de juiste gereedschappen en testinstrumenten.
  - Het niet lezen en opvolgen van alle instructies in deze handleiding kan leiden tot storingen in de apparatuur, materiële schade, persoonlijk letsel en/of overlijden.
  - Het koudemiddel en het blaasgas in de isolatie van het apparaat moeten op een speciale manier worden afgevoerd. Raadpleeg hiervoor een servicemedewerker of andere bevoegde persoon.
  - Wanneer het netsnoer moet worden vervangen, moeten de vervangingswerkzaamheden worden uitgevoerd door bevoegd personeel dat uitsluitend originele vervangingsonderdelen gebruikt.
  - Als het netsnoer beschadigd is, moet het door de fabrikant, diens vertegenwoordiger of een vergelijkbaar gekwalificeerd persoon worden vervangen om gevaar te voorkomen.
  - Het apparaat moet worden geïnstalleerd in overeenstemming met de nationale bedradingsvoorschriften.
  - In overeenstemming met de bedradingsvoorschriften moet in de vaste bedrading een mogelijkheid aanwezig zijn om het apparaat uit te schakelen.
  - Dit apparaat moet goed worden geaard om het risico op elektrische schokken tot een minimum te beperken.
  - Knip of verwijder de aardingspen niet van de stekker.
  - De aardingsdraad vastmaken aan de schroef van het deksel van het wandcontactdoos is geen goede manier om het apparaat te aarden, tenzij de schroef van het deksel van metaal is, niet geïsoleerd, en de wandcontactdoos geaard is via de bedrading van het huis.

- Als u twijfelt of de airconditioner goed is geaard, laat het stopcontact en het circuit dan controleren door een gekwalificeerd elektricien.

### **Installatie**

- Neem contact op met een erkend servicecentrum wanneer u de airconditioner installeert of verplaatst.
- Installeer de airconditioner niet op een onstabiele ondergrond of op een plaats waar hij kan vallen.
- Installeer het toestel niet in een potentieel explosieve omgeving.
- Installeer de airconditioner niet op een plaats waar ontvlambare vloeistoffen of gassen zoals benzine, propaan, verfverdunder, enz. zijn opgeslagen.
- Installeer het paneel en het deksel van de schakelkast op een veilige manier.
- Installeer een speciaal stopcontact en een stroomonderbreker voordat u de airconditioner gebruikt.
- Gebruik een standaard stroomonderbreker en zekering die overeenkomen met de stroomsterkte van de airconditioner.
- Zorg ervoor dat de leiding en het netsnoer die de binnen- en buitenunits verbinden niet te strak worden aangetrokken bij het installeren van de airconditioner.
- De binnen/buitenaansluitingen van de bedrading moeten goed vastzitten en de kabel moet op de juiste manier worden geleid, zodat er geen kracht aan de kabel van de aansluitklemmen kan trekken. Onjuiste of losse verbindingen kunnen hitte opwekken of brand veroorzaken.
- Sluit de aardedraad niet aan op een gasleiding, een bliksemafleider of een telefoonaardedraad.
- Gebruik onbrandbaar gas (stikstof) om te controleren op lekken en om lucht te zuiveren; het gebruik van perslucht of brandbaar gas kan brand of een explosie veroorzaken.

## Gebruik

- Wijzig of verleng de voedingskabel niet. Krassen of afbladderende isolatie op de stroomkabels kunnen brand of elektrische schokken veroorzaken en moeten worden vervangen.
- Controleer of het netsnoer niet vuil, los of gebroken is.
- Plaats geen voorwerpen op het netsnoer.
- Plaats geen verwarming of andere verwarmingstoestellen in de buurt van de voedingskabel.
- Zorg ervoor dat de stroomkabel tijdens de werking niet kan worden uitgetrokken of beschadigd.
- Raak de airconditioner nooit aan, bedien hem niet en voer geen reparaties uit met natte handen.
- Steek geen handen of andere voorwerpen door de luchtinlaat of -uitlaat terwijl de airconditioner in werking is.
- Zorg ervoor dat kinderen niet op de buitenunit klimmen of er tegenaan stoten.
- Gebruik alleen de in de onderdelenlijst vermelde onderdelen. Probeer nooit wijzigingen aan het apparaat aan te brengen.
- Raak de koelmiddelleiding, waterleiding of interne onderdelen niet aan terwijl het apparaat in werking is of onmiddellijk na de werking.
- Laat geen ontvlambare stoffen zoals benzine, benzeen of verdunner in de buurt van de airconditioner achter.
- Gebruik de airconditioner niet gedurende langere tijd in een kleine ruimte zonder goede ventilatie.
- Zorg voor voldoende ventilatie wanneer de airconditioner en een verwarmingstoestel zoals een kachel gelijktijdig worden gebruikt.
- Blokkeer de inlaat of de uitlaat van de luchtstroom niet.
- Sluit de stroomtoevoer af als er lawaai, geur of rook uit de airconditioner komt.
- Neem contact op met een erkend servicecentrum als de airconditioner onder water staat.
- In geval van een gaslek (zoals Freon, propaangas, LP-gas, enz.) moet u voldoende ventileren voordat u de airconditioner weer gebruikt.

- Onderbreek de stroomtoevoer onmiddellijk bij een stroomstoring of onweer.

### **Afstandsbediening**

- Verwijder de batterijen als de afstandsbediening langere tijd niet wordt gebruikt.
- Gebruik voor de afstandsbediening nooit verschillende soorten batterijen of oude en nieuwe batterijen door elkaar.
- De batterijen niet opladen of demonteren.
- Stop het gebruik van de afstandsbediening als er vloeistof uit de batterij lekt. Als uw kleding of huid is blootgesteld aan de lekkende batterijvloeistof, was deze dan af met schoon water.
- Als de lekkende batterijvloeistof is ingeslikt, moet u de binnenkant van de mond grondig spoelen en een arts raadplegen.
- Gooi de batterijen weg op een plaats waar geen brandgevaar bestaat.

### **Onderhoud**

- Voordat u een reiniging of onderhoud uitvoert, moet u de stekker uit het stopcontact halen en wachten tot de ventilator stopt.
- Maak het apparaat niet schoon door water rechtstreeks op het product te spuiten.

### **Koudemiddel**

#### Algemeen

- Gebruik alleen het op het etiket van de airconditioner vermelde koelmiddel.
- Voer geen andere lucht of gas in het systeem in dan het gespecificeerde koelmiddel.
- Raak het lekkende koelmiddel niet aan tijdens de installatie of reparatie.



- Controleer op koelmiddellekken na installatie of reparatie van de airconditioner.
- Het apparaat moet zo worden bewaard dat mechanische schade wordt voorkomen.

Alleen R32



- Iedere persoon die betrokken is bij het werken aan of het onderbreken van het koelcircuit moet in het bezit zijn van een geldig certificaat van een door de industrie officieel erkende beoordelingsinstantie, die de bevoegdheid verleent om koudemiddelen veilig te behandelen in overeenstemming met door de industrie erkende richtlijnen.
- Onderhoud mag alleen worden uitgevoerd zoals wordt aanbevolen door de fabrikant van de apparatuur. Onderhoud en reparatie waarbij de ondersteuning van ander gekwalificeerd personeel nodig is, moet worden uitgevoerd onder toezicht van de persoon die bevoegd is voor het gebruik van brandbare koudemiddelen.
- Het apparaat moet in een goed geventileerde ruimte worden geplaatst, waarbij de grootte van de ruimte aansluit op de gebruiksspecificaties.
- Houd ventilatieopeningen vrij van obstakels.
- Het apparaat moet worden bewaard in een ruimte zonder continu werkend open vuur (zoals een werkend apparaat op gas) of ontstekingsbronnen (zoals een werkende elektrische verwarming).

## LET OP INSTRUCTIES

### LET OP

- Volg om het risico op licht letsel aan personen, slechte werking of schade aan het product of eigendommen bij het gebruik van dit

product te verlagen de algemene voorzorgsmaatregelen, met inbegrip van de volgende, op:

---

### **Installatie**

- Vervoer de airconditioner met twee of meer personen of gebruik een vorkheftruck.
- Installeer de buitenunit zodanig dat deze beschermd is tegen direct zonlicht. Plaats de binnenunit niet op een plaats waar deze via de ramen direct aan zonlicht wordt blootgesteld.
- Installeer de airconditioner niet op een plaats waar hij direct aan zeewind (zoutnevel) wordt blootgesteld.
- Installeer de afvoerslang correct voor een vlotte afvoer van condenswater.
- Installeer de airconditioner op een plaats waar het geluid van de buitenunit of de uitlaatgassen geen overlast bezorgen aan de burens. Doet u dit niet, dan kan dit leiden tot conflicten met de burens.
- Gooi verpakkingsmateriaal zoals schroeven, spijkers, plastic zakken of batterijen na de installatie of reparatie veilig weg in de juiste verpakking.
- Wees voorzichtig bij het uitpakken of installeren van de airconditioner.

### **Gebruik**

- Zorg ervoor dat het filter geïnstalleerd is voordat u de airconditioner gebruikt.
- Drink het uit de airconditioner afgevoerde water niet.
- Plaats geen voorwerpen op de airconditioner.
- Laat de airconditioner niet lang draaien bij een hoge luchtvochtigheid of wanneer een deur of raam openstaat.
- Stel mensen, dieren of planten niet gedurende langere tijd bloot aan de koude of hete wind van de airconditioner.
- Gebruik het product niet voor speciale doeleinden, zoals het conserveren van voedsel, kunstwerken, enz. De airconditioner is

ontworpen voor consumentendoeleinden en is geen precisiekoelsysteem. Er bestaat gevaar voor beschadiging of verlies van eigendommen.

## Onderhoud

- Gebruik een stevige kruk of ladder wanneer u de airconditioner op hoogte reinigt, onderhoudt of repareert.
- Gebruik nooit sterke reinigingsmiddelen of oplosmiddelen en spuit geen water bij het schoonmaken van de airconditioner. Gebruik een zachte doek.
- Raak nooit de metalen onderdelen van de airconditioner aan bij het verwijderen van het luchtfilter.
- Voor het reinigen van de binnenzijde neemt u contact op met een bevoegd servicecentrum of met uw dealer. Het gebruik van agressieve reinigingsmiddelen kan corrosie of schade aan het product veroorzaken.

# GEBRUIK

## Voor het gebruik

### Aanwijzingen voor het gebruik

- Pas de richting van de luchtstroom verticaal of horizontaal aan om de binnenlucht te laten circuleren.
- Laat de ventilator sneller draaien om de binnenlucht snel en in korte tijd af te koelen of op te warmen.
- Schakel het apparaat uit en open regelmatig ramen voor ventilatie. De kwaliteit van de binnenlucht kan verslechteren als het apparaat langdurig wordt gebruikt.
- Reinig het luchtfilter eens in de 2 weken. Stof en onzuiverheden in het luchtfilter kunnen de luchtstroom blokkeren of de prestaties van het apparaat verminderen.
- Het energieverbruik kan variëren afhankelijk van het gebruik en wanneer het LCD-scherf is geactiveerd.
- Het energieverbruik wordt berekend in overeenstemming met EN 14511:2022, EN 14825:2022 waarbij het LCD-scherf inactief moet zijn tijdens het testen.

### Suggestie voor energiebesparing

- Koel de ruimte niet te veel. Dit kan schadelijk zijn voor uw gezondheid en meer elektriciteit verbruiken.
- Blokkeer zonlicht met jaloezieën of gordijnen terwijl u het apparaat gebruikt.
- Houd deuren of ramen goed gesloten terwijl u het apparaat gebruikt.

# Productoverzicht

## Wandmodel

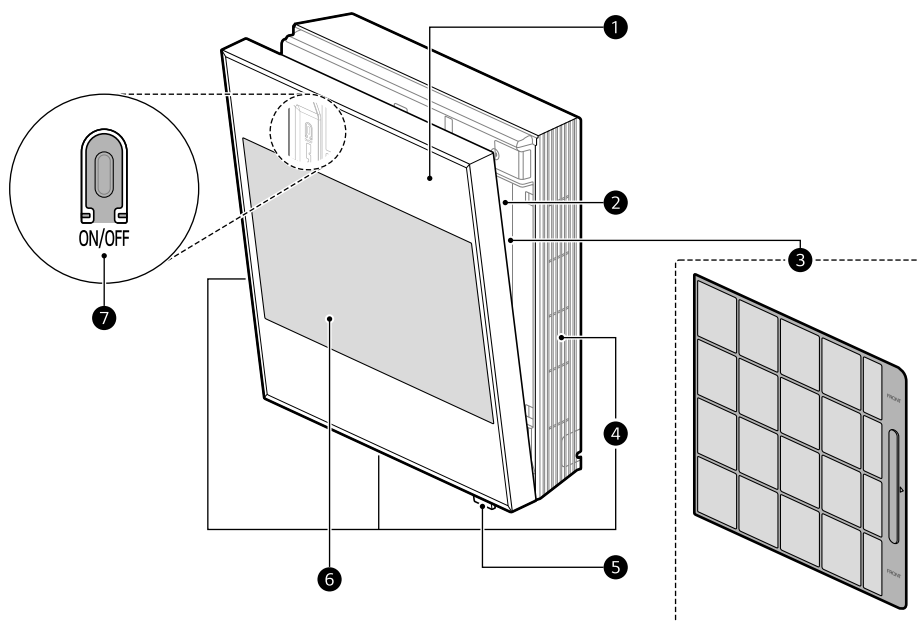

- |                         |  |
|-------------------------|--|
| ① Voorpaneel            | ⑤ Statusindicator en ontvanger afstandsbediening (LED) |
| ② Luchtinlaatopening    | ⑥ Display  |
| ③ Luchtfilter           | ⑦ Aan/uit-knop   |
| ④ Luchtuitleetopeningen |  |

### OPMERKING

- Het aantal en de plaats van de onderdelen kan variëren afhankelijk van het model van het apparaat.
- Functies kunnen veranderen afhankelijk van het type model.

## Voorbereiding voor de operatie

### De batterijen in de draadloze afstandsbediening plaatsen

Plaats AA (1,5 V) batterijen in de draadloze afstandsbediening.

- 1 Verwijder het batterijklepje.

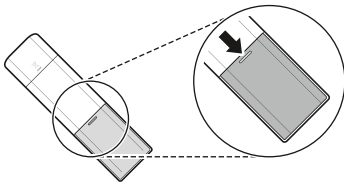

- 2 Plaats de nieuwe batterijen en zorg ervoor dat de + en - polen van de batterijen correct zijn geplaatst.

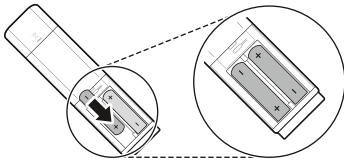

- 3 Bevestig de afdekking opnieuw door ze terug op haar plaats te schuiven.

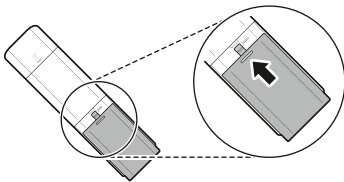

### OPMERKING

- Wanneer het display van de draadloze afstandsbediening begint te vervagen, vervang dan de AA (1,5 V) batterijen.
- Gebruik geen oude en nieuwe batterijen samen.

## Het apparaat en de afstandsbediening aansluiten

Als **Connection required** op het display van de afstandsbediening verschijnt, sluit u het apparaat en de afstandsbediening aan volgens de onderstaande methode.

- Houd de knop **Mode** op de afstandsbediening 3 seconden ingedrukt. Wanneer **Connection successful** op het display van de afstandsbediening verschijnt, is de verbinding tussen het apparaat en de afstandsbediening voltooid.

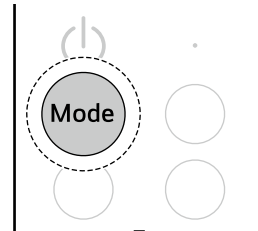

- U kunt op de knop **Pointer** op de afstandsbediening drukken en vervolgens de aanwijzer controleren die op het scherm verschijnt wanneer u de afstandsbediening beweegt.

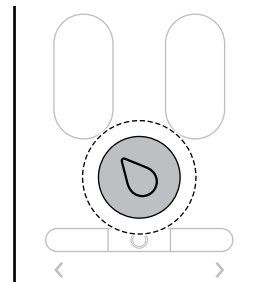

---

## OPMERKING

- Als het apparaat en de afstandsbediening losgekoppeld zijn door externe factoren, sluit u het apparaat en de afstandsbediening opnieuw aan om het apparaat probleemloos te kunnen gebruiken.
  - Als u de aanwijzersnelheid van de afstandsbediening wilt aanpassen, drukt u op de knop  onder aan het beginscherm en gaat u naar Systeem > Taal en invoer > Aanwijzersnelheid.
-







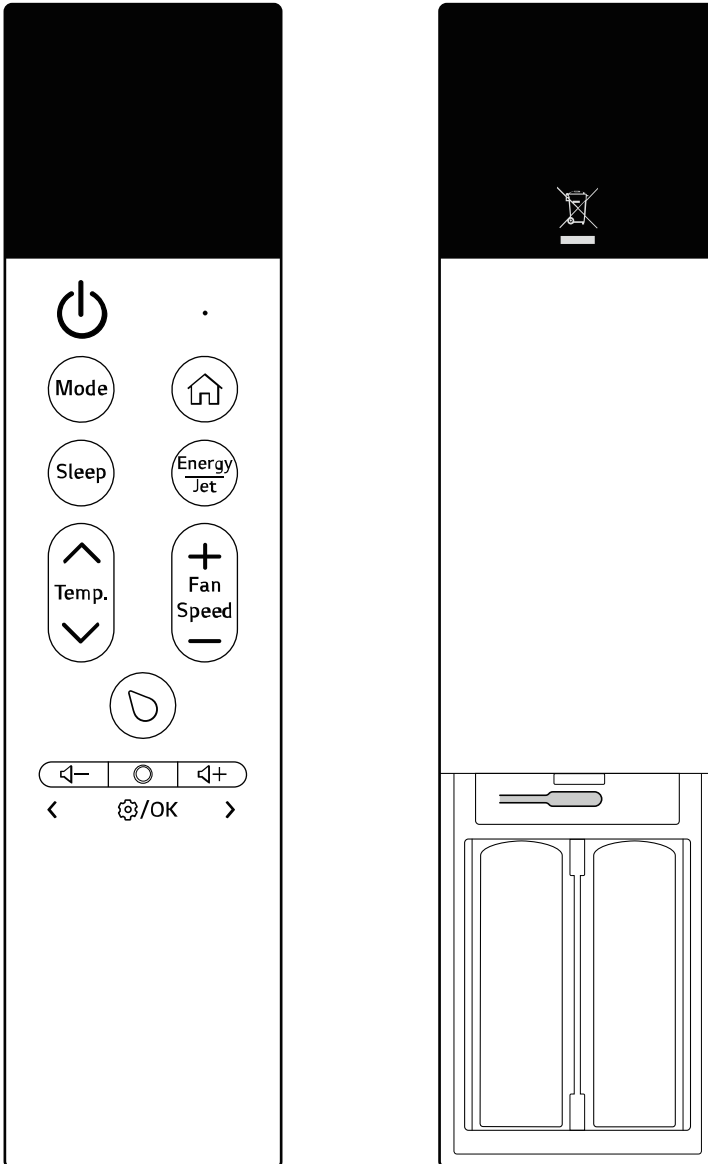

# Overzicht draadloze afstandsbediening







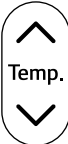

## Draadloze afstandsbediening

Het gebruik van de draadloze afstandsbediening maakt de bediening van het apparaat gemakkelijker.



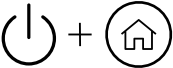

Afbeelding	Beschrijving
	<p><b>Aan/uit</b> Schakelt het apparaat in of uit.</p> <hr/> <p><b>Verbinding maken met LG ThinQ</b> Houd de <b>aan/uit</b>-knop 3 seconden ingedrukt om de status voor te bereiden voor het verbinden van het apparaat en wi-fi.</p>
	<p><b>Mode</b> Selecteert de gewenste werkingsmodus.</p> <ul style="list-style-type: none"> <li>Met elke druk op de knop verandert u van modus, in deze volgorde: <b>Koelen</b> → <b>Automatisch</b> → <b>Ontvochtigen</b> → <b>Verwarmen</b> → <b>Alleen ventilatie</b>.</li> </ul> <hr/> <p><b>Het apparaat en de afstandsbediening aansluiten</b></p> <ul style="list-style-type: none"> <li>Houd de knop <b>Mode</b> ongeveer 3 seconden ingedrukt om het apparaat en de afstandsbediening met elkaar te verbinden.</li> </ul>
	<p><b>Sleep</b> Schakelt het apparaat automatisch uit op een gewenst tijdstip. Gebruik het voor het slapen gaan.</p>
	<p><b>Display</b> Schakelt het scherm van het apparaat in, uit of verandert het.</p> <ul style="list-style-type: none"> <li>Telkens wanneer u op de knop  drukt, wijzigt het scherm van het toestel in de volgorde van coverscherm ↔ startscherm.</li> </ul> <hr/> <p><b>Het scherm van het apparaat aan- of uitzetten</b> Houd de toets  3 seconden ingedrukt om het scherm van het apparaat in of uit te schakelen.</p>
	<p><b>Energy/Jet</b> Hiermee selecteert u de gewenste functie.</p> <ul style="list-style-type: none"> <li>In de modus Koelen verandert de modus in onderstaande volgorde telkens wanneer u op de knop <b>Energy/Jet</b> drukt: <b>Energiebesparing</b> → <b>Smart Care</b> → <b>Koelen extra snel</b> → <b>Koelen</b>.</li> <li>In de verwarmingsmodus verandert de modus in onderstaande volgorde telkens wanneer u op de knop <b>Energy/Jet</b> drukt: <b>Smart care</b> → <b>Verwarmen extra snel</b> → <b>Verwarmen</b>.</li> </ul> <hr/> <p><b>Indirecte luchtstroom aan- of uitzetten</b> Houd de knop <b>Energy/Jet</b> ongeveer 3 seconden ingedrukt om van eenheid te wisselen tussen °C en °F</p>
	<p><b>Temperature</b>  </p> <p>Regelt de gewenste kamertemperatuur.</p>

Afbeelding	Beschrijving
	<p><b>Fan Speed +, -</b> Past de ventilatorsnelheid aan.</p> <ul style="list-style-type: none"> <li>De ventilatorsnelheid kan worden ingesteld op de niveaus 1 ↔ 2 ↔ 3 ↔ 4 ↔ 5 ↔ <b>Auto</b>.</li> </ul>
	<p><b>Wijzer</b> Diverse functies op het scherm van het apparaat controleren of instellen met de afstandsbediening.</p>
	<p><b>Geluidsvolume -</b> Vermindert of schakelt de meldingsgeluiden uit die optreden wanneer u apparaatfuncties instelt of wijzigt.</p>
	<p><b>Geluidsvolume +</b> Hiermee schakelt u de meldingsgeluiden in of uit die optreden wanneer u functies van het apparaat instelt of wijzigt.</p>
	<p><b>Functie</b> Stelt Ionisator Plasmaster, Automatisch reinigen+, Vriesreiniging, Geluidsarm, Inschakeltimer en Uitschakeltimer, Alle timers annuleren, Smart Diagnosis en LED-lampjes in.</p>
	<p><b>① Resetten</b> Reset de instelling van de draadloze afstandsbediening. Open het klepje van de batterij van de afstandsbediening en druk op de resettoets om de afstandsbediening opnieuw in te stellen.</p>
	<p>Als het applianeersysteem traag werkt of bevriest tijdens het gebruik van het apparaat, of als het apparaat plotseling uitschakelt, kunt u het product opnieuw opstarten.</p> <ul style="list-style-type: none"> <li>Houd de knop  en de knop  op de afstandsbediening tegelijkertijd 3 seconden ingedrukt.</li> </ul>

## Functies instellen

Afbeelding	Beschrijving
<b>Plasmaster Ionizer</b>	De ionendeeltjes van de ionisator verminderen de oppervlaktebacteriën en andere schadelijke stoffen.
<b>Auto Clean+</b>	Vocht dat achterblijft in de warmtewisselaar kan worden verminderd door het apparaat gedurende een bepaalde tijd in blaastoestand te laten werken.
<b>Freeze Cleaning</b>	Verontreinigingen zoals stof worden gereduceerd door het proces van bevroren en ontdooien van de warmtewisselaar in het apparaat te herhalen.
<b>Sleep Timer</b>	Stelt de slaapmodus in om u te helpen beter te slapen. <ul style="list-style-type: none"> <li>De slaapstand begint vanaf 30 minuten en kan in stappen van een uur worden ingesteld tot maximaal 12 uur.</li> </ul>

Afbeelding	Beschrijving
<b>On Timer</b>	<p>Stel het apparaat zo in dat het op een gewenst tijdstip automatisch wordt ingeschakeld.</p> <ul style="list-style-type: none"> <li>• Voor de Inschakeltimer kunt u de gewenste tijd instellen in stappen van 1 uur, van 1 uur tot 24 uur.</li> </ul>
<b>Off Timer</b>	<p>Stel het apparaat zo in dat het op een gewenst tijdstip automatisch wordt uitgeschakeld.</p> <ul style="list-style-type: none"> <li>• Voor de Uitschakeltimer kunt u de gewenste tijd instellen in stappen van 1 uur, van 1 uur tot 24 uur.</li> </ul>
<b>Cancel all Timer</b>	<p>Annuleert de timerinstellingen.</p>
<b>Smart Diagnosis</b>	<p>Controleer eenvoudig de onderhoudsinformatie van een apparaat.</p>
<b>LED Light</b>	<p>Schakelt het LED-lampje rechtsonder op het apparaat in en uit.</p>

## OPMERKING

- Als de afstandsbediening niet is aangesloten, kunnen sommige functies niet worden gebruikt.
- Wanneer u de afstandsbediening uit- en weer inschakelt, verschijnen de laatst gebruikte instellingen op het display van de afstandsbediening.
- Het display van de afstandsbediening kan verschillen van de afbeelding in de handleiding, afhankelijk van het model.

# Draadloze afstandsbediening gebruiken

## Modus Koelen

Wanneer de koelmodus actief is, komt er koude lucht uit de luchtuitlaat.

1 Zet het apparaat aan.

2 Druk herhaaldelijk op de knop **Mode** om de **Koelen**-modus te selecteren. Het pictogram van de **Koelen**-modus verschijnt en het koelen begint.

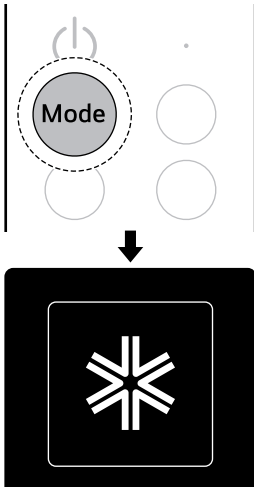

- U kunt de werkingsmodus controleren op het display van de binneneenheid.

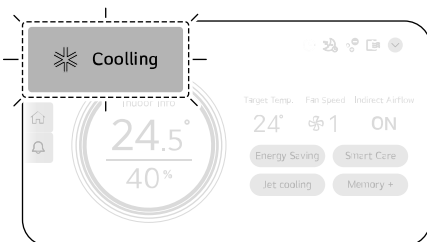

3 Druk op de knop **▲** of **▼** om de gewenste temperatuur in te stellen.

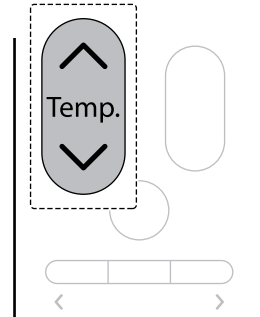

- U kunt de gewenste temperatuur controleren op het display van de binneneenheid.

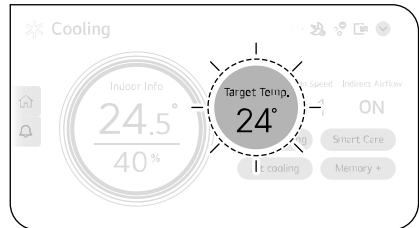

4 Druk op de knop **+** of **-** om de gewenste tijd in te stellen.

- De ventilatorsnelheid kan worden ingesteld op 1 ↔ 2 ↔ 3 ↔ 4 ↔ 5 ↔ **Auto** niveaus.

- Indien ingesteld op **Auto**, wordt de ventilatorsnelheid automatisch aangepast.

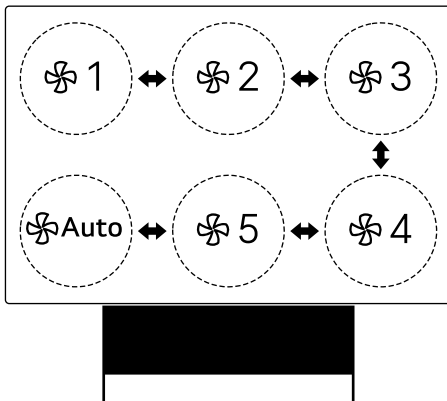
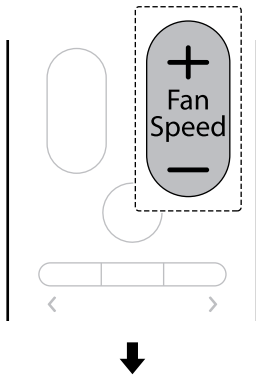

- U kunt de ventilatorsnelheid controleren op het display van de binneneenheid.

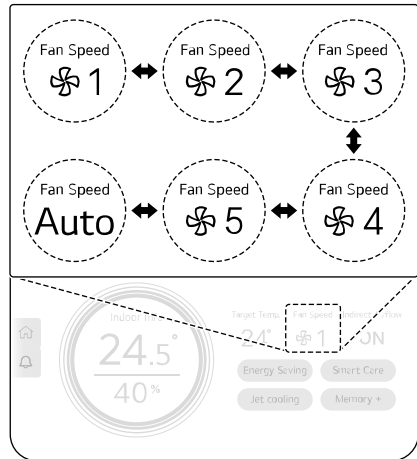

## Additionele koelfuncties gebruiken

U kunt Energiebesparing, Smart Care, Jet Koeling en Comfortlicht instellen.

## Energiebesparing

De gewenste temperatuur wordt automatisch aangepast om stroom te besparen.

- 1 Zet het apparaat aan.

- 2 Druk herhaaldelijk op de knop **Mode** en selecteer de modus **Koelen**.

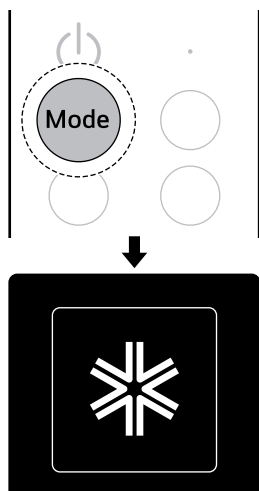

**Energiebesparing** → **Smart Care** →  
**Koelen extra snel** → **Koelen**.

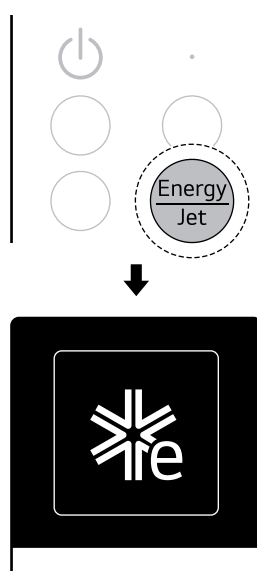

- 3 Druk wanneer het koelen begint herhaaldelijk op de knop **Energy/Jet** op de afstandsbediening om de **Energiebesparingsmodus** te selecteren. Het pictogram van de **Energiebesparingsmodus** verschijnt op het display van de afstandsbediening en het koelen in de **Energiebesparingsmodus** begint.
- Telkens wanneer u op de knop **Energy/Jet** drukt, verandert de modus in de volgorde

- U kunt de energiebesparingsmodus instellen of de instellingsstatus controleren op het display van de binneneenheid.

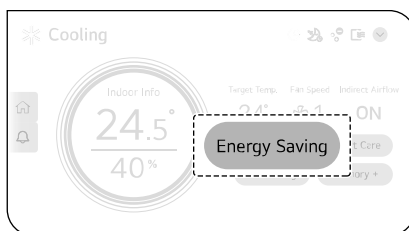

### OPMERKING

- De temperatuur wordt automatisch ingesteld op 22°C als de gewenste temperatuur lager is dan 22°C. De temperatuur blijft constant als deze boven 22°C is.
- Nadat een bepaalde tijd is verstreken sinds de start van de energiebesparingsfunctie, wordt de temperatuur of ventilatorsnelheid automatisch ingesteld volgens de omgeving, zodat de temperatuur of ventilatorsnelheid die op het display van de binneneenheid of de afstandsbediening wordt weergegeven, kan

afwijken van de werkelijke temperatuur of ventilatorsnelheid.

## Smart Care

Het apparaat werkt het meest efficiënt door de omgeving en de kenmerken van de gebruiker te analyseren. Nadat de gewenste temperatuur is bereikt, wordt de ventilatorsnelheid automatisch aangepast, zodat u comfortabel kunt leven.

1 Zet het apparaat aan.

2 Druk herhaaldelijk op de knop **Mode** en selecteer de modus **Koelen**.

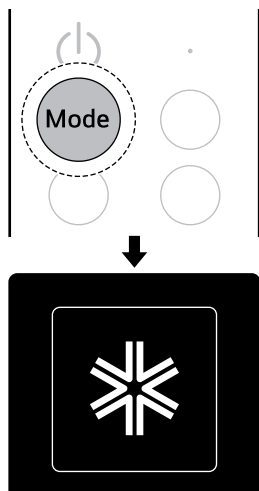

3 Druk wanneer het koelen begint herhaaldelijk op de knop **Energy/Jet** om de **Smart Care**-modus te selecteren. Het pictogram van de **Smart Care**-modus verschijnt en het koelen in de **Smart Care**-modus begint.

- Telkens wanneer u op de knop **Energy/Jet** drukt, verandert de modus in de volgorde

**Energiebesparing** → **Smart Care** →  
**Koelen extra snel** → **Koelen**.

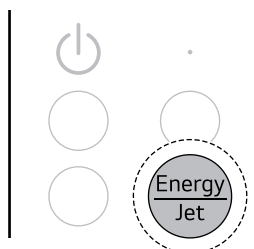

- U kunt de Smart Care modus instellen of de instellingsstatus controleren op het display van de binneneenheid.

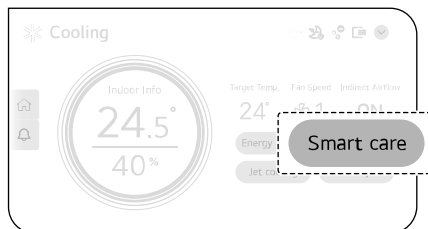

## OPMERKING

- Omdat de temperatuur wordt aangepast aan de gebruiker en de gebruiksomgeving, kan de gewenste temperatuur die wordt weergegeven op het scherm van de binneneenheid anders zijn.
- Als het apparaat wordt verplaatst of de gebruiker verandert, moet u de eerder ingevoerde informatie resetten. → Zie **De aan/uit-knop gebruiken (Opnieuw instellen van geleerde informatie)**.

## Koelen extra snel

Hij blaast koudere lucht uit dan een gewone airconditioner en koelt je snel af.

- 1 Zet het apparaat aan.
- 2 Druk herhaaldelijk op de knop **Mode** en selecteer de modus **Koelen**.

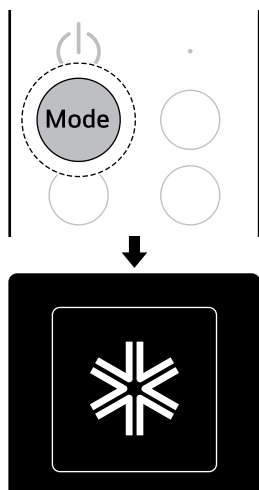

- 3 Druk wanneer het koelen begint herhaaldelijk op de knop **Energy/Jet** om de **Jet Koeling**-modus te selecteren. Het pictogram van de **Jet Koeling**-modus verschijnt en het koelen in de **Jet Koeling**-modus begint.

- Telkens wanneer u op de knop **Energy/Jet** drukt, verandert de modus in de volgorde

Energiebesparing → Smart Care →  
Koelen extra snel → Koelen.

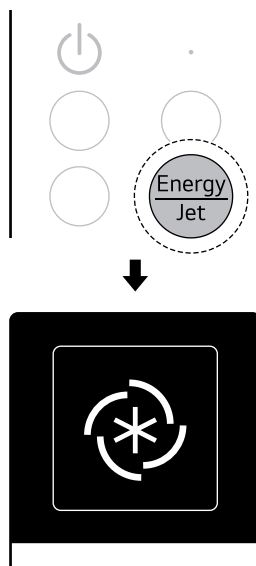

- U kunt de modus Koelen extra snel instellen of de instellingsstatus controleren op het display van de binneneenheid.

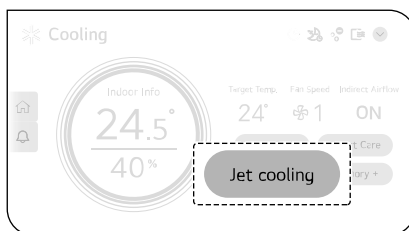

## OPMERKING

- Wanneer het koelen in de modus Koelen extra snel begint, schakelt de ventilatorsnelheid over naar de hoge ventilatorsnelheid en wordt de gewenste temperatuur automatisch ingesteld.

## Comfortlucht

U kunt het zo instellen dat er geen lucht uit de luchtuitlaat aan de onderkant van het apparaat komt, zodat het niet direct door lucht wordt geraakt.



1 Zet het apparaat aan.

indirecte luchtstroom in de volgorde  
**Indirect On** ↔ **Indirect Off**.

2 Druk herhaaldelijk op de knop **Mode** en selecteer de modus **Koelen**.

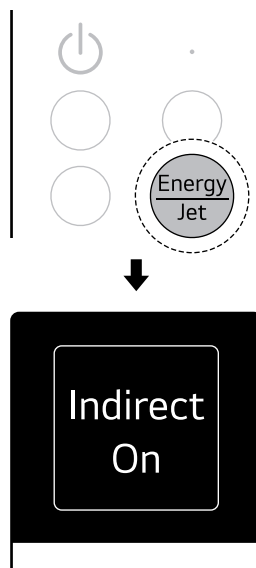
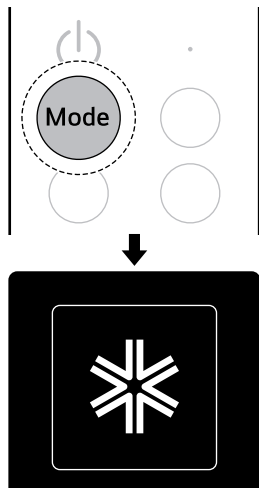

3 Houd de knop **Energy/Jet** 3 seconden ingedrukt wanneer het apparaat begint te koelen. **Indirect On** verschijnt en er komt geen lucht uit de luchtuitlaat onderaan het apparaat.

- Elke keer dat u de knop **Energy/Jet** 3 seconden ingedrukt houdt, verandert de

- U kunt de status van de Comfortlucht instelling controleren op het display van de binneneenheid.

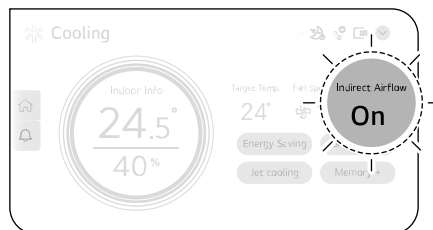

## Automatische modus

Het apparaat zal automatisch de werkingsmodus instellen op **Koelen** of **Verwarmen**, afhankelijk van de kamertemperatuur. U kunt de gewenste temperatuur en ventilatorsnelheid instellen.

1 Zet het apparaat aan.

2 Druk herhaaldelijk op de knop **Mode** om de **Auto**-modus te selecteren. Het pictogram dat

de **Auto**-modus voorstelt, verschijnt en de **Auto**-modus start.

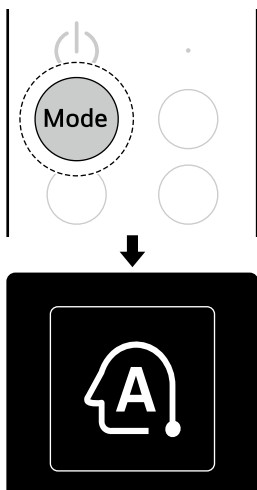

• U kunt de werkmingsmodus controleren op het display van de binneneenheid.

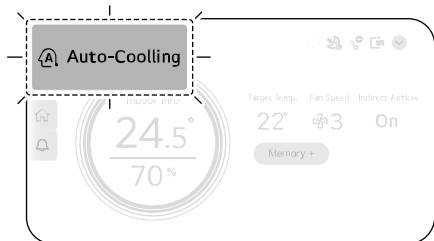

**3** Druk op de knop **▲** of **▼** om de gewenste temperatuur in te stellen.

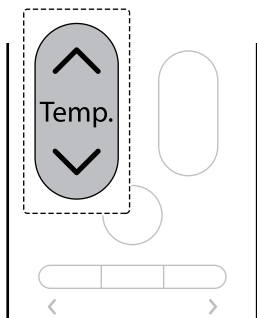

• U kunt de gewenste temperatuur controleren op het display van de binneneenheid.

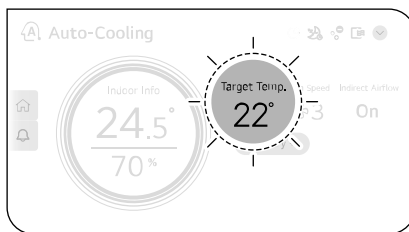

**4** Druk op de knop **+** of **-** om de gewenste tijd in te stellen.

- De ventilatorsnelheid kan worden ingesteld op 1 ↔ 2 ↔ 3 ↔ 4 ↔ 5 ↔ **Auto** niveaus.
- Indien ingesteld op **Auto**, wordt de ventilatorsnelheid automatisch aangepast.

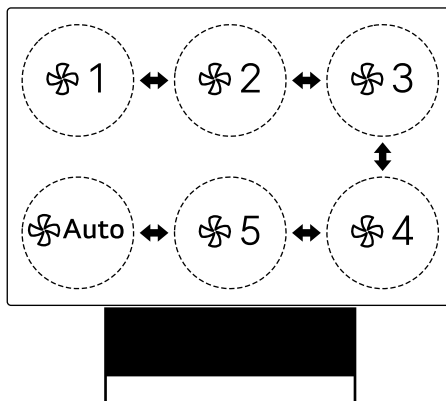
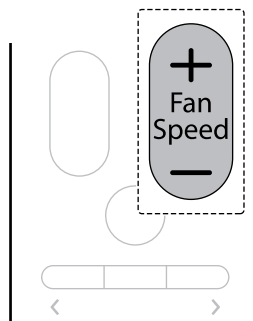

- U kunt de ventilatorsnelheid controleren op het display van de binneneenheid.

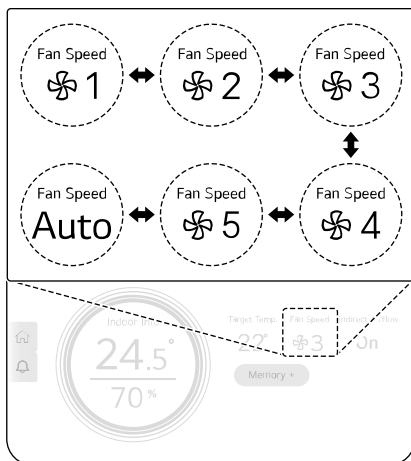

- 2 Druk herhaaldelijk op de knop **Mode** om de **Automatische** modus te selecteren.

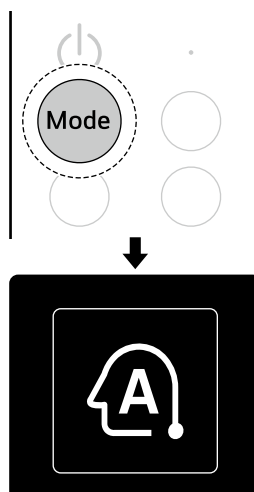

## Extra autofuncties gebruiken

U kunt Comfortlucht instellen.

### Comfortlucht

U kunt het zo instellen dat er geen lucht uit de luchtuitlaat aan de onderkant van het apparaat komt, zodat het niet direct door lucht wordt geraakt.

- 1 Zet het apparaat aan.

- 3 Houd de knop **Energy/Jet** 3 seconden ingedrukt wanneer de Automatische modus begint. **Indirect On** verschijnt en er komt geen lucht uit de luchtuitlaat onderaan het apparaat.
  - Elke keer dat u de knop **Energy/Jet** 3 seconden ingedrukt houdt, verandert de

indirecte luchtstroom in de volgorde  
**Indirect On** ↔ **Indirect Off**.

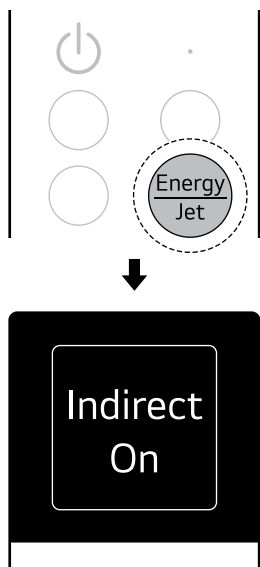

- U kunt de status van de Comfortlucht instelling controleren op het display van de binneneunit.

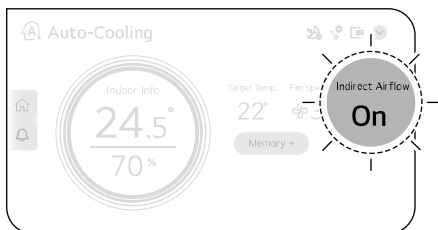

van de **Ontvochtigen**-modus verschijnt en de  
**Ontvochtigen**-modus begint te werken.

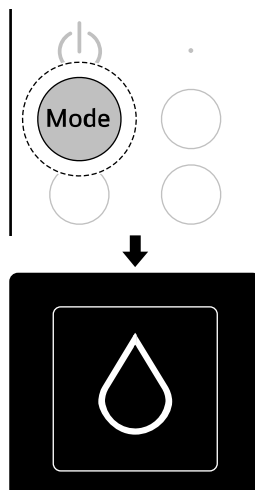

- U kunt de werkmingsmodus controleren op het display van de binneneunit.

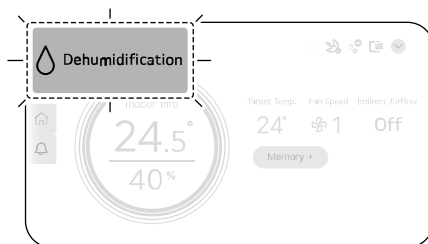

- 3 Druk op de knop **▲** of **▼** om de gewenste temperatuur in te stellen.

## Modus Ontvochtigen

Het vermindert de vochtigheid binnenshuis op dagen met een hoge luchtvochtigheid, zodat je comfortabel kunt leven.

- 1 Zet het apparaat aan.
- 2 Druk herhaaldelijk op de knop **Mode** om de **Ontvochtigen**-modus te selecteren. Het icoon

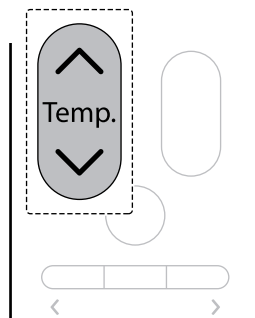

- U kunt de gewenste temperatuur controleren op het display van de binneneenheid.

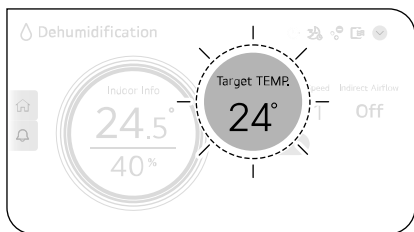

- 2 Druk herhaaldelijk op de knop **Mode** om de modus **Ontvochtigen** te selecteren.

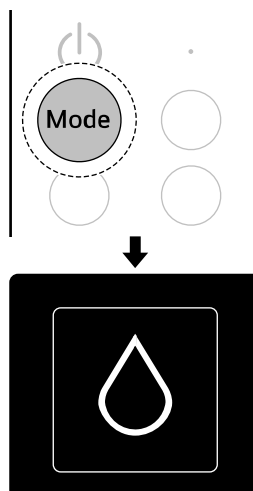

## OPMERKING

- Wanneer een bepaalde periode is verstreken na het opstarten van de ontvochtigingsmodus, wordt de ventilatorsnelheid automatisch ingesteld op basis van de omgeving.
- Wanneer de Multi Outdoor unit is aangesloten, kunt u de temperatuur niet aanpassen.

## Extra ontvochtigingsfuncties gebruiken

U kunt Comfortlucht instellen.

### Comfortlucht

U kunt het zo instellen dat er geen lucht uit de luchtuitlaat aan de onderkant van het apparaat komt, zodat het niet direct door lucht wordt geraakt.

- 1 Zet het apparaat aan.

- 3 Houd de knop **Energy/Jet** 3 seconden ingedrukt wanneer Ontvochtigen begint. **Indirect On** verschijnt en er komt geen lucht uit de luchtuitlaat onderaan het apparaat.
  - Elke keer dat u de knop **Energy/Jet** 3 seconden ingedrukt houdt, verandert de

indirecte luchtstroom in de volgorde  
**Indirect On** ↔ **Indirect Off**.

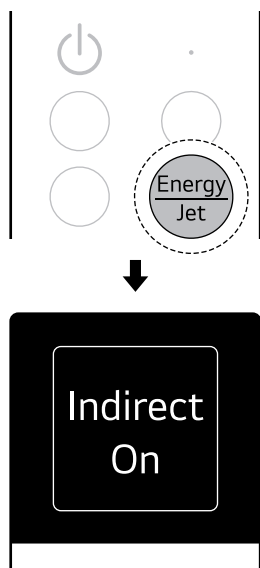

- U kunt de status van de Comfortlucht instelling controleren op het display van de binneneunit.

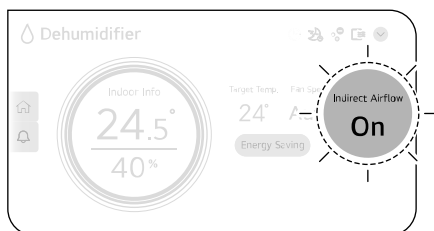

## Verwarmingsmodus

Wanneer de verwarmingsmodus werkt, komt er warme lucht uit de luchtuitlaat.

- 1 Zet het apparaat aan.
- 2 Druk herhaaldelijk op de knop **Mode** om de **Verwarmen**-modus te selecteren. Het

pictogram van de **Verwarmen**-modus verschijnt en het verwarmen begint.

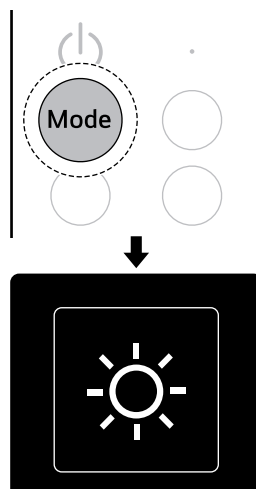

- U kunt de werkiingsmodus controleren op het display van de binneneunit.

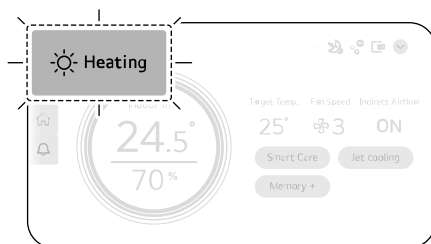

- 3 Druk op de knop **▲** of **▼** om de gewenste temperatuur in te stellen.

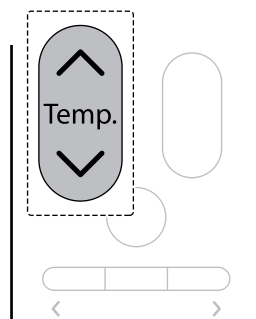

- U kunt de gewenste temperatuur controleren op het display van de binneneunit.

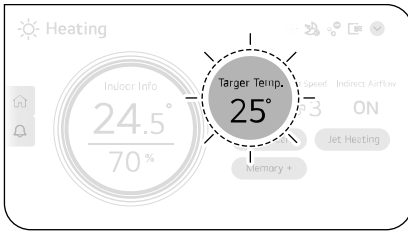

- U kunt de ventilatorsnelheid controleren op het display van de binneneunit.

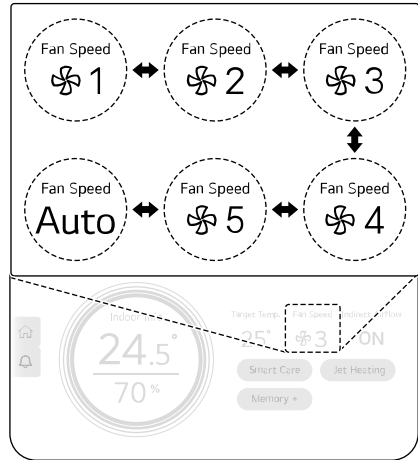

**4** Druk op de knop **+** of **-** om de gewenste tijd in te stellen.

- De ventilatorsnelheid kan worden ingesteld op 1 ↔ 2 ↔ 3 ↔ 4 ↔ 5 ↔ **Auto** niveaus.
- Indien ingesteld op **Auto**, wordt de ventilatorsnelheid automatisch aangepast.

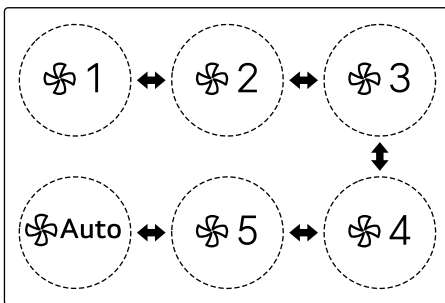
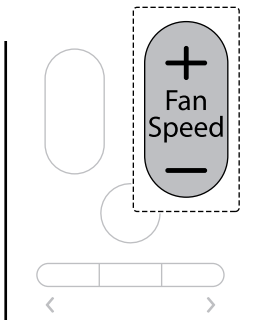

**OPMERKING**

- Tijdens het voorverwarmen en ontdooien van de buitenunit in Verwarmen-modus komt er geen lucht naar buiten.

**Extra verwarmingsfuncties gebruiken**

U kunt Smart Care, Jet Verwarming en Comfortlucht instellen.

**Smart Care**

Het apparaat werkt het meest efficiënt door de omgeving en de kenmerken van de gebruiker te analyseren. Nadat de gewenste temperatuur is bereikt, wordt de ventilatorsnelheid automatisch aangepast, zodat u comfortabel kunt leven.

- 1** Zet het apparaat aan.

- 2 Druk herhaaldelijk op de knop **Mode** om de modus **Verwarmen** te selecteren.

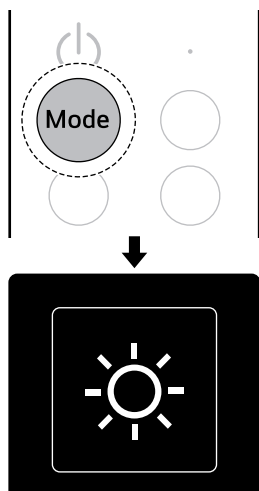

- 3 Druk wanneer het verwarmen begint herhaaldelijk op de knop **Energy/Jet** om de **Smart Care**-modus te selecteren. Het pictogram van de **Smart Care**-modus verschijnt en het verwarmen in de **Smart Care**-modus begint.

- Telkens wanneer u op de knop **Energy/Jet** drukt, verandert de modus in de volgorde

**Smart Care** → **Verwarmen extra snel** → **Verwarmen**.

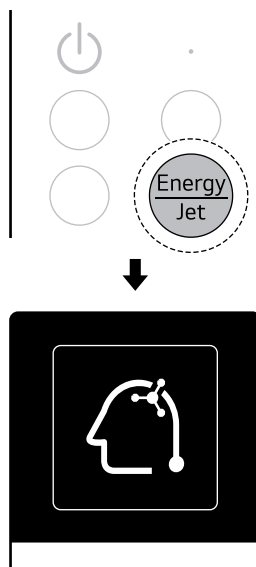

- U kunt de Smart Care modus instellen of de instellingsstatus controleren op het display van de binneneenheid.

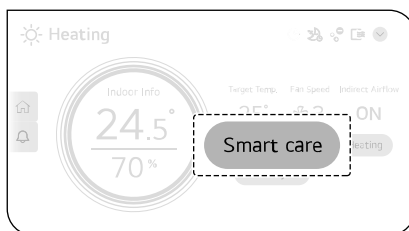

### OPMERKING

- Omdat de temperatuur wordt aangepast aan de gebruiker en de gebruiksomgeving, kan de gewenste temperatuur die wordt weergegeven op het scherm van de binneneenheid anders zijn.
- Als het apparaat wordt verplaatst of de gebruiker verandert, moet u de eerder ingevoerde informatie resetten. → Zie **De aan/uit-knop gebruiken (Opnieuw instellen van geleerde informatie)**.



## Verwarmen extra snel

Het kan de kamer sneller opwarmen dan gewone warme lucht.

- 1 Zet het apparaat aan.
- 2 Druk herhaaldelijk op de knop **Mode** om de modus **Verwarmen** te selecteren.

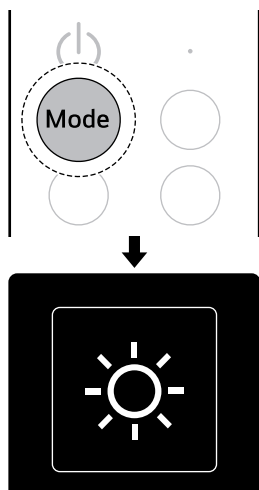

- 3 Druk wanneer het verwarmen begint herhaaldelijk op de knop **Energy/Jet** om de **Jet Verwarming**-modus te selecteren. Het pictogram van de **Jet Verwarming**-modus verschijnt en het verwarmen in de **Jet Verwarming**-modus snel begint.

- Telkens wanneer u op de knop **Energy/Jet** drukt, verandert de modus in de volgorde

Smart Care → Verwarmen extra snel → Verwarmen.

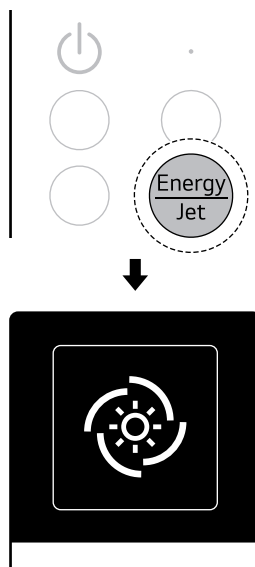

- U kunt de Verwarmen Extra snel modus instellen of de instellingsstatus controleren op het scherm van de binneneenheid.

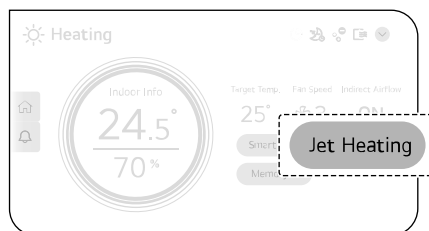

## OPMERKING

- Wanneer de modus Verwarmen extra snel begint, schakelt de ventilatorsnelheid over naar de hoge ventilatorsnelheid en wordt de gewenste temperatuur automatisch ingesteld.

## Comfortlucht

U kunt het zo instellen dat er geen lucht uit de luchtuitlaat aan de onderkant van het apparaat komt, zodat het niet direct door lucht wordt geraakt.

1 Zet het apparaat aan.

2 Druk herhaaldelijk op de knop **Mode** om de modus **Verwarmen** te selecteren.

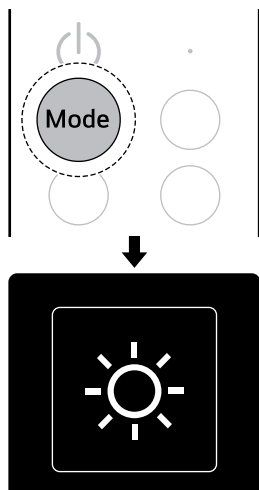

3 Houd de knop **Energy/Jet** 3 seconden ingedrukt wanneer de verwarming begint. **Indirect On** verschijnt en er komt geen lucht uit de luchtuitlaat onderaan het apparaat.

- Elke keer dat u de knop **Energy/Jet** 3 seconden ingedrukt houdt, verandert de

indirecte luchtstroom in de volgorde **Indirect On** ↔ **Indirect Off**.

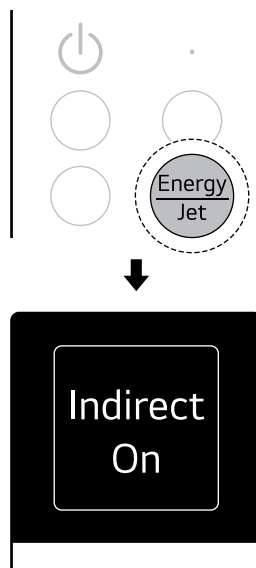

- U kunt de status van de Comfortlucht instelling controleren op het display van de binneneenheid.

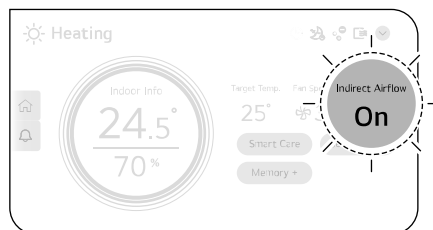

### Alleen ventilatie

Zonder de temperatuur van de ruimte te veranderen, kan de lucht binnen worden gecirculeerd.

1 Zet het apparaat aan.

2 Druk herhaaldelijk op de knop **Mode** om de **Ventilatie**-modus te selecteren. Het pictogram

dat de **Ventilatie**-modus voorstelt, verschijnt en de **Ventilatie**-modus start.

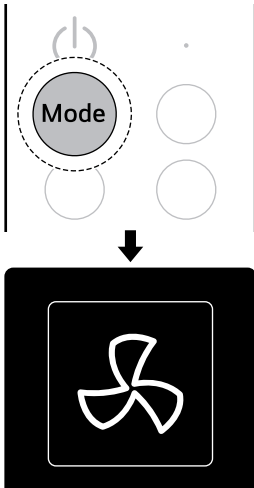

- U kunt de werkmingsmodus controleren op het display van de binneneenheid.

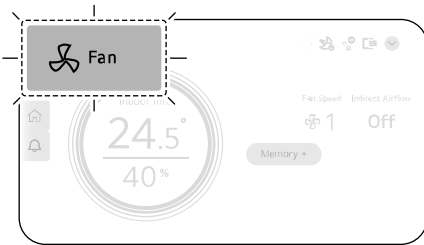

- Indien ingesteld op **Auto**, wordt de ventilatorsnelheid automatisch aangepast.

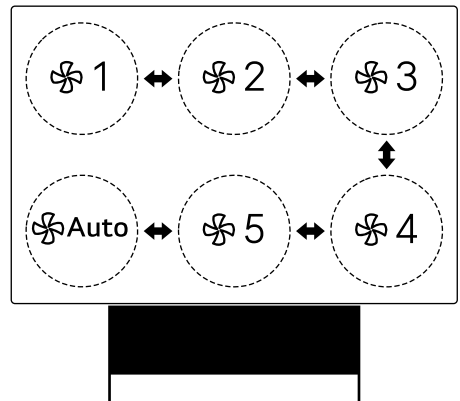
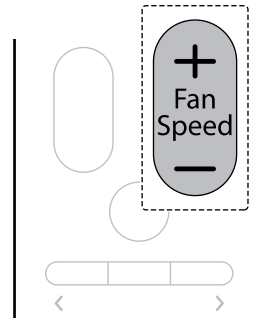

**3** Druk op de knop **+** of **-** om de gewenste tijd in te stellen.

- De ventilatorsnelheid kan worden ingesteld op 1 ↔ 2 ↔ 3 ↔ 4 ↔ 5 ↔ **Auto** niveaus.

- U kunt de ventilatorsnelheid controleren op het display van de binneneenheid.

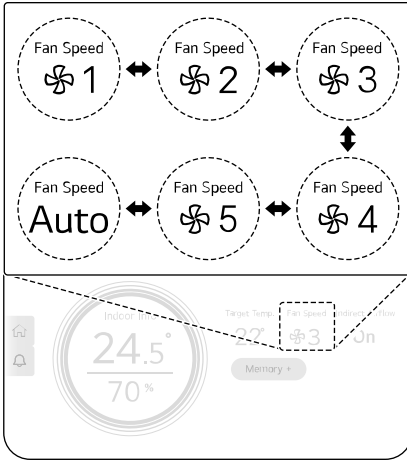

- 2 Druk herhaaldelijk op de knop **Mode** om Alleen **ventilatie** te selecteren.

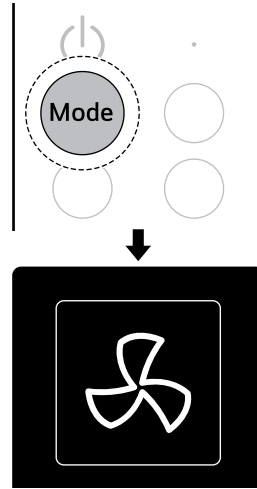

## OPMERKING

- Temperatuurregeling kan niet worden uitgevoerd in de ventilatormodus.

## Extra ventilatorfuncties gebruiken

U kunt Comfortlucht instellen.

### Comfortlucht

U kunt het zo instellen dat er geen lucht uit de luchtuitlaat aan de onderkant van het apparaat komt, zodat het niet direct door lucht wordt geraakt.

- 1 Zet het apparaat aan.

- 3 Houd de knop **Energy/Jet 3** seconden ingedrukt wanneer de Ventilatie begint. **Indirect On** verschijnt op het display van de afstandsbediening en er komt geen lucht uit de luchtuitlaat onderaan het apparaat.
  - Elke keer dat u de knop **Energy/Jet 3** seconden ingedrukt houdt, verandert de

indirecte luchtstroom in de volgorde  
**Indirect On** ↔ **Indirect Off**.

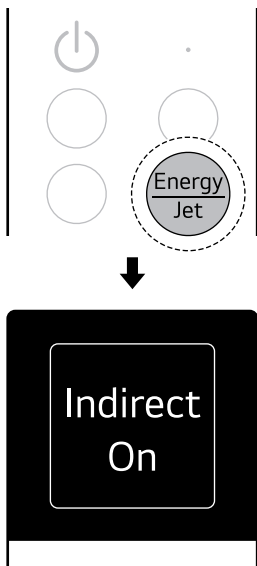

- U kunt de status van de Comfortlucht instelling controleren op het display van de binneneenheid.

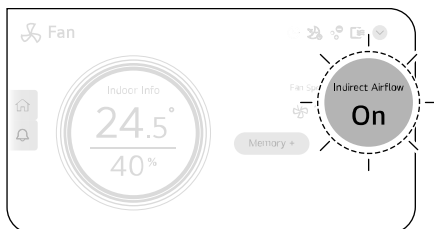

## Ionisatorfunctie gebruiken met de gewenste werkingsmodus

- 1 Zet het apparaat aan.
- 2 Druk herhaaldelijk op de knop **Mode** om de gewenste modus te selecteren.

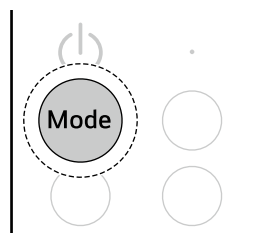

- 3 Druk op de knop **Functie**.

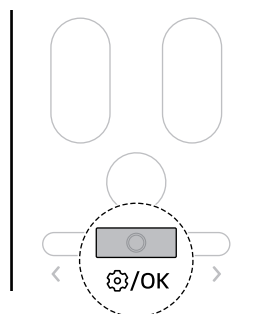

## Extra functies en instellingen

### Ionisator functie

Deze functies zorgen voor schone en frisse lucht door ionendeeltjes en het filter. De ionendeeltjes van de ionisator verminderen de oppervlaktebacteriën en andere schadelijke stoffen.

- 4 Druk op de knop < of > om de **Plasmaster Ionizer**-modus te selecteren en druk vervolgens op de knop **Functie**.

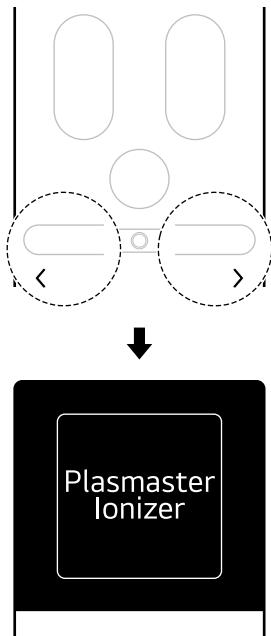

- 5 Druk op de knop < of > om de gewenste instellingen te selecteren en druk vervolgens op de knop **Functie**. De instelling is voltooid.

- Elke keer dat u op de knop < of > drukt, verandert de volgorde van **On** ↔ **Off** ↔ **Back**.

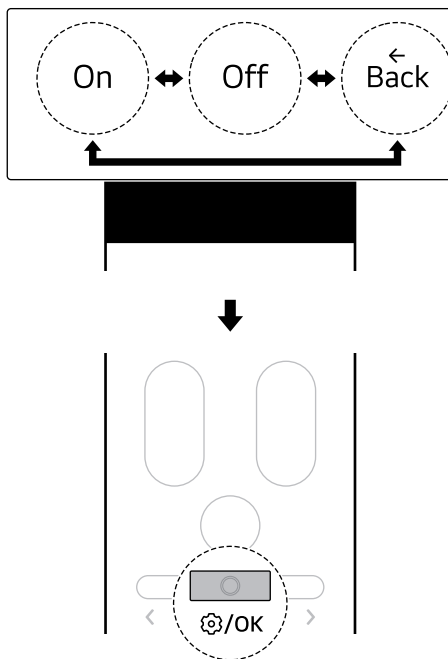

- U kunt de status van de instelling van de ionisatorfunctie controleren op het display van de binneneenheid.

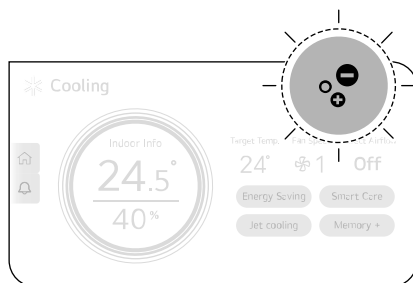

## Onafhankelijk gebruik van de ionisatorfunctie

- 1 Schakel het apparaat uit.

2 Druk op de knop **Functie**.

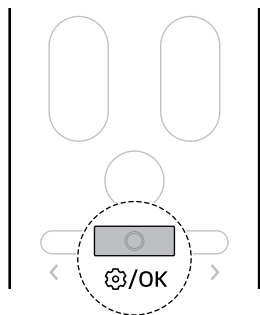

- Elke keer dat u op de knop < of > drukt, verandert de volgorde van **On** ↔ **Off** ↔ **Back**.

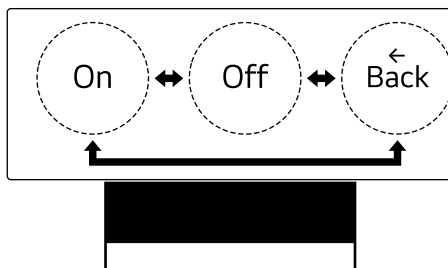

3 Druk op de knop < of > om de **Plasmaster Ionizer**-modus te selecteren en druk vervolgens op de knop **Functie**.

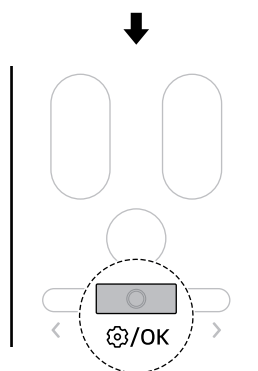
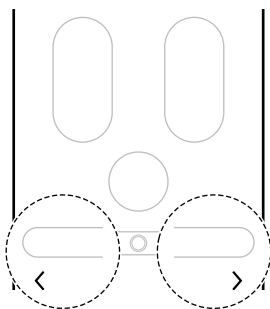

- U kunt de status van de instelling van de ionisatorfunctie  op het display van de afstandsbediening controleren.

## Slaaptimer functie

Het apparaat werkt om je te helpen comfortabel te slapen, afhankelijk van je slaafase.

### De slaaptimer instellen

1 Zet het apparaat aan.

2 Druk op de knop **Sleep** op de afstandsbediening. Om de reservering te voltooien, druk herhaaldelijk op de knop **Sleep** om de gewenste tijd te selecteren. Uw reservering is voltooid.

- Vanaf 30 minuten kan de slaaptimer in stappen van een uur worden ingesteld tot

4 Druk op de knop < of > om de gewenste instellingen te selecteren en druk vervolgens op de knop **Functie**. De instelling is voltooid.

maximaal 12 uur. De modus wordt automatisch geannuleerd na gebruik gedurende de ingestelde tijd.

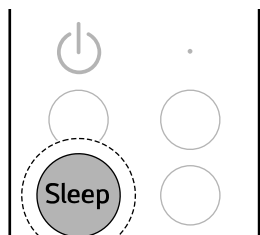

- U kunt de status van de instelling van de slaapfunctie controleren op het display van de binneneenheid.

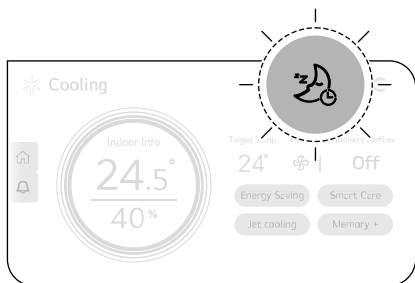

## De slaaptimer gebruiken in Functie

- 1 Zet het apparaat aan.

- 2 Druk op de knop **Functie**.

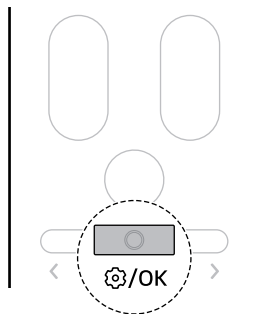

- 3 Druk op de knop **<** of **>** om de **Sleep Timer** te selecteren en druk vervolgens op de knop **Functie**.

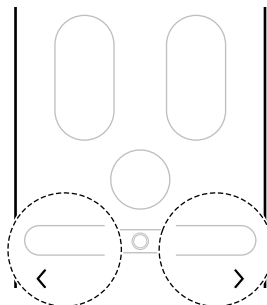



- 4 Druk op de knop < of > om de gewenste tijd te selecteren en druk vervolgens op de knop **Functie**. Uw reservering is voltooid.

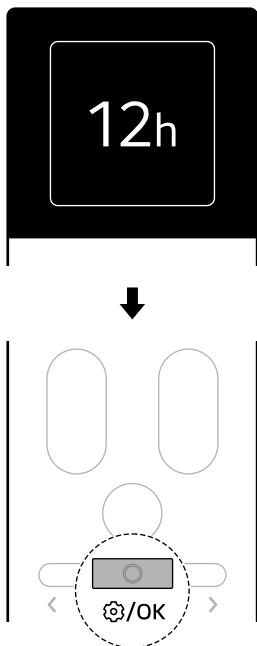

## In- en uitschakeltimer

### De Inschakeltimer annuleren

De Aan-timer gebruiken

- 1 Druk op de knop **Functie**.

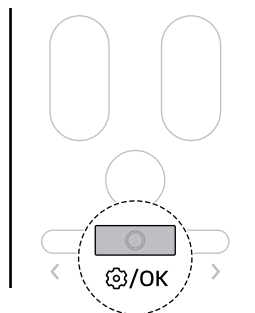

- 2 Druk op de knop < of > om de **On Timer** te selecteren en druk vervolgens op de knop **Functie**.

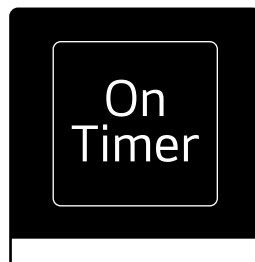
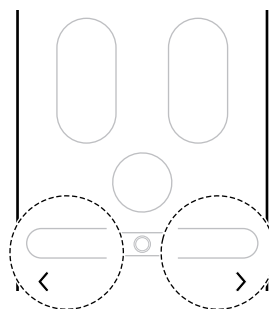

### OPMERKING

- Wanneer de slaaptimer is ingesteld en u de **Sleep Timer** selecteert, kunt u de resterende tijd controleren, de reservering annuleren of de reserveringstijd opnieuw instellen.
- De ventilatorsnelheid is ingesteld op de laagste snelheid.
- Als u het apparaat uitschakelt tijdens de werking, wordt de inslaaptimer uitgeschakeld.
- De slaaptimer kan niet worden ingesteld als het apparaat niet in werking is.
- Zelfs als het LED-lampje aan is, als u de slaaptimer instelt, gaat het LED-lampje automatisch uit.

- 3 Druk op de knop < of > om de gewenste tijd te selecteren en druk vervolgens op de knop **Functie**. Uw reservering is voltooid.

- Je kunt de gewenste tijd instellen in stappen van 1 uur, van 1 uur tot 24 uur.

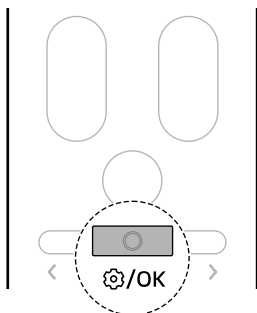
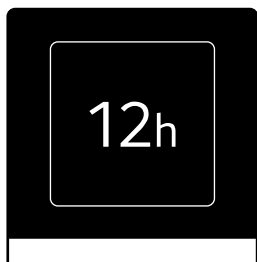

### OPMERKING

- Wanneer de Inschakeltimer is ingesteld en u **On Timer** selecteert, kunt u de resterende tijd controleren, de reservering annuleren of de reserveringstijd opnieuw instellen.

### De Uitschakeltimer gebruiken

Het apparaat schakelt automatisch uit op de ingestelde tijd.

- 1 Druk op de knop **Functie**.

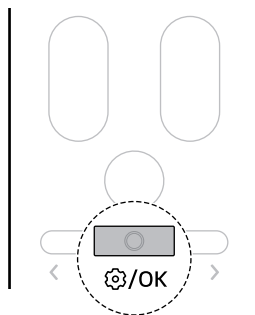

- 2 Druk op de knop < of > om de **Off Timer** te selecteren en druk vervolgens op de knop **Functie**.

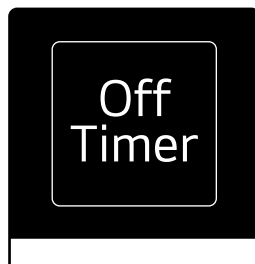
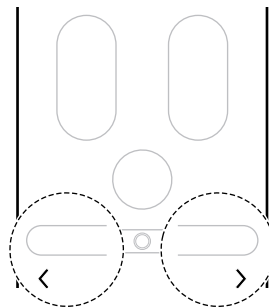

- 3 Druk op de knop < of > om de gewenste tijd te selecteren en druk vervolgens op de knop **Functie**. Uw reservering is voltooid.

- Je kunt de gewenste tijd instellen in stappen van 1 uur, van 1 uur tot 24 uur.

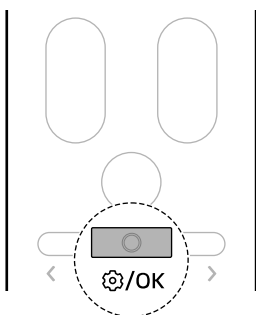
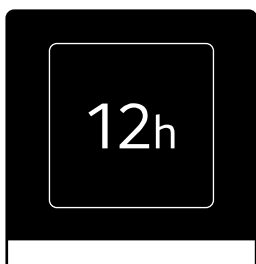

- 1 Druk op de knop **Functie**.

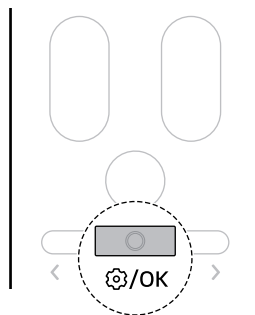

- 2 Druk op de knop **<** of **>** om de **Cancel all Timer** te selecteren en druk vervolgens op de knop **Functie**.

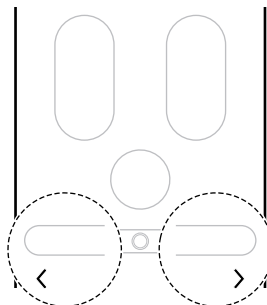

- 3 Druk op de knop **<** of **>** om **Cancel** te selecteren en druk vervolgens op de knop

## OPMERKING

- Wanneer de Uitschakeltimer is ingesteld en u de **Off Timer** selecteert, kunt u de resterende tijd controleren, de reservering annuleren of de reserveringstijd opnieuw instellen.
- U kunt de Inschakeltimer en de Uitschakeltimer samen instellen.
- U kunt de Inschakeltimer en de Uitschakeltimer zelfs instellen wanneer het apparaat niet in werking is.

## Alle timers annuleren

U kunt alle timerinstellingen annuleren.

**Funcie.** Alle timerinstellingen worden geannuleerd.

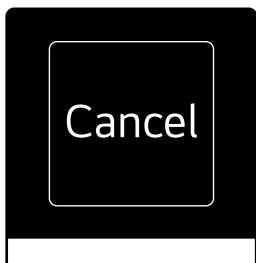

### Smart Diagnosis

Gebruik deze functie om problemen te diagnosticeren en op te lossen

**1** Zet het apparaat aan.

**2** Druk op de knop **Funcie**.

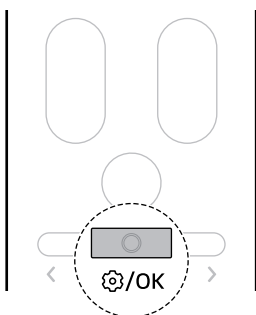

**3** Druk op de knop < of > om **Smart Diagnosis** te selecteren en druk vervolgens op de knop **Funcie**.

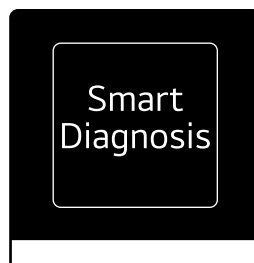
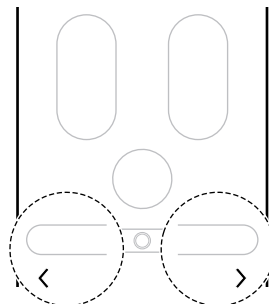

**4** Druk op de knop < of > om **Start** te selecteren en druk vervolgens op de knop **Funcie** om de Smart Diagnosis te starten.

- Elke keer dat u op de < of > knop drukt, verandert de volgorde van **Start** ↔ **Back**.

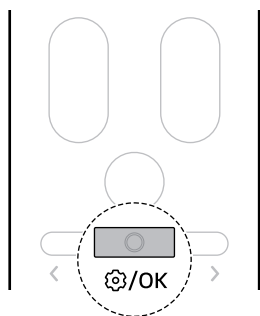
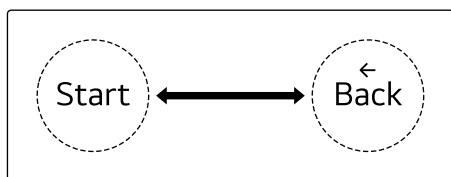

- 1 Druk op de knop **Functie**.

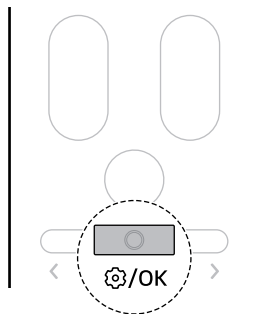

- 2 Druk op de knop < of > om **LED Light** te selecteren en druk vervolgens op de knop **Functie**.

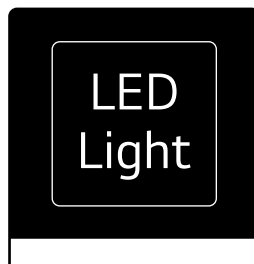
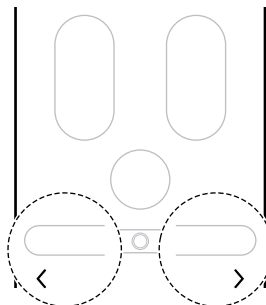

## OPMERKING

- U kunt de Smart Diagnosis-functie zelfs instellen als het product niet meer in gebruik is.
- U kunt de Smart Diagnosis-functie gebruiken om het apparaat met een pieptoon te diagnosticeren. → Zie **SMART FUNCTIES(Hoerbare diagnose gebruiken om problemen op te sporen)**.

## LED-licht instellen

Je kunt het LED-lampje op de ontvanger van de afstandsbediening aan- en uitzetten.

- 3 Druk op de knop < of > om **On** te selecteren en druk vervolgens op de knop **Functie**. Het LED-lampje gaat branden.

- Elke keer dat u op de knop < of > drukt, verandert de volgorde van **On** ↔ **Off** ↔ **Back**.

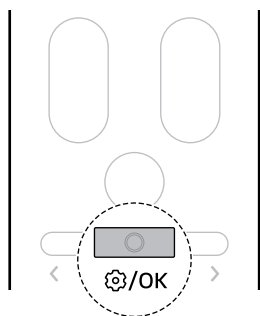
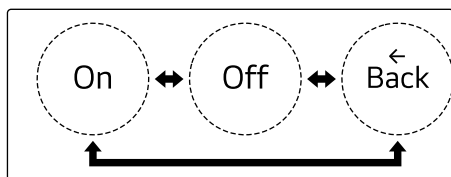

## Het geluidsvolume aanpassen

U kunt het volume aanpassen van het meldingsgeluid dat u informeert over de status bij het instellen of wijzigen van apparaatfuncties.

- Druk op de knop **Geluidsvolume** + - van het geluid op de afstandsbediening.

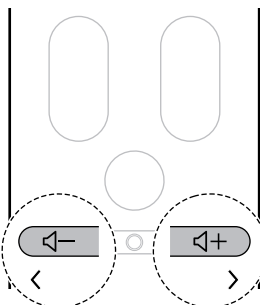

- U kunt het geluidsvolume controleren op het display van de binneneenheid en met de aanwijzer

van de afstandsbediening op de toets op het display van de binneneenheid drukken.

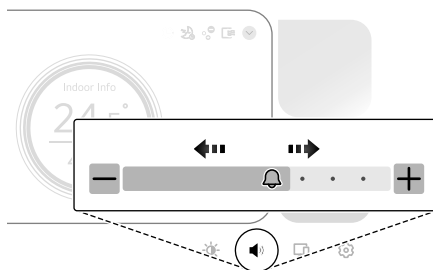

## OPMERKING

- U kunt het geluidsvolume aanpassen ongeacht of het apparaat aan of uit staat.

## De helderheid van het scherm instellen

U kunt de helderheid van het scherm van de binneneenheid aanpassen.

- U kunt de helderheid van het scherm instellen door met de aanwijzer van de afstandsbediening op de toets van het scherm van de binneneenheid te drukken.

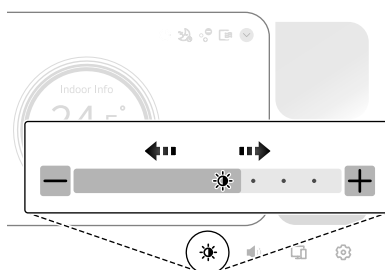

## OPMERKING

- U kunt de helderheid van het scherm zelfs instellen wanneer het apparaat niet in werking is.
- Zelfs als u de helderheid van het scherm op donker instelt, wordt het scherm niet uitgeschakeld. De helderheid van het display kan

worden uitgeschakeld door de knop  3  
seconden ingedrukt te houden.

## Weergave Overzicht

### Weergave binneneenheid

U kunt de gewenste temperatuur en de werkingsstatus van extra functies controleren op het display van de binneneenheid.

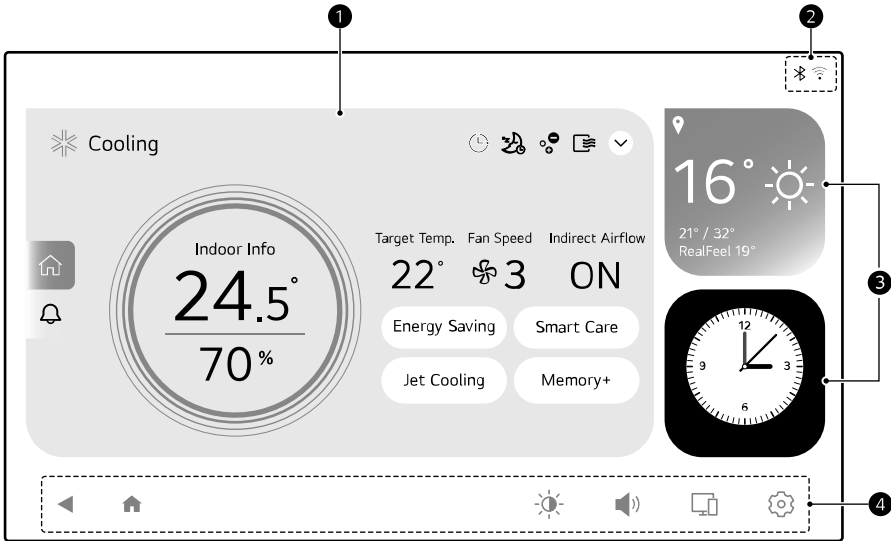

#### 1 Airconditioner-specifieke widget

U kunt de werkingsstatus, instellingsstatus en binnenhuisinformatie van het apparaat controleren en extra functies instellen volgens de werkingsmodus van het apparaat.

##### • Bedrijfsmodus

- U kunt de huidige bedrijfsmodus controleren.

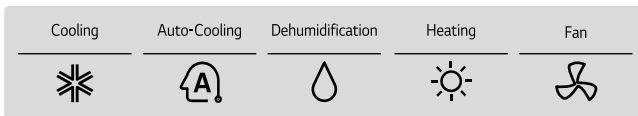



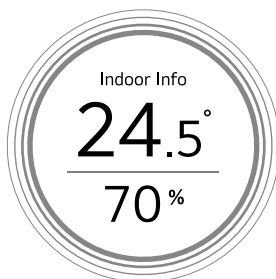

##### • Binnen Informatie

- Je kunt de huidige binnentemperatuur en luchtvochtigheid controleren.



- **Widget met extra functiestatus**

- U kunt de status controleren van de add-ons die u hebt ingesteld.

On and Off Timer	Sleep Timer	Ionizer	Auto Clean+
			
Target Temp.	Fan Speed	Indirect Airflow	
24°	 2	Off	

- **Widget voor extra functiebediening**

- Afhankelijk van de bedrijfsmodus kunnen extra functies worden gebruikt.

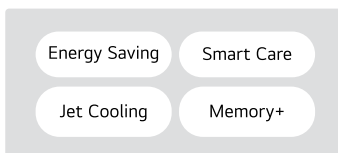

## TIP

- Sla vaak gebruikte bedieningsinstellingen op met de geheugenfunctie. Geheugen selecteren+ op de widget voor extra functiebediening met de aanwijzer van de afstandsbediening en druk op de knop Opslaan om de huidige bedieningsinstellingen op te slaan.



- Het kan tijdens het gebruik worden opgeslagen in modi zoals Koelen, Automatisch, Ontvochtigen, Verwarmen, Ventilatie, Energiebesparing, Jet Koeling en Smart Care.

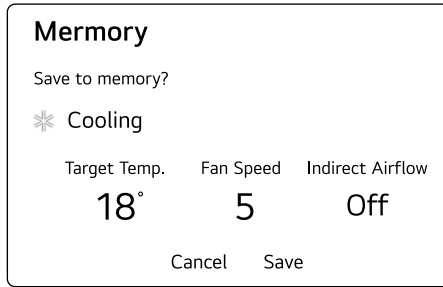

- Zodra de bedieningsinstellingen zijn opgeslagen, kunt u het geheugen op de widget met extra functiebediening selecteren met de aanwijzer van de afstandsbediening om de opgeslagen bedieningsinstellingen te controleren, uit te voeren of te verwijderen.

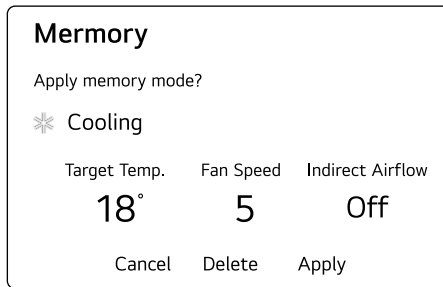

• **Meldingsscherm**

- Je kunt energiemonitoring, onderhoudsmonitoring en nieuwe meldingen controleren.

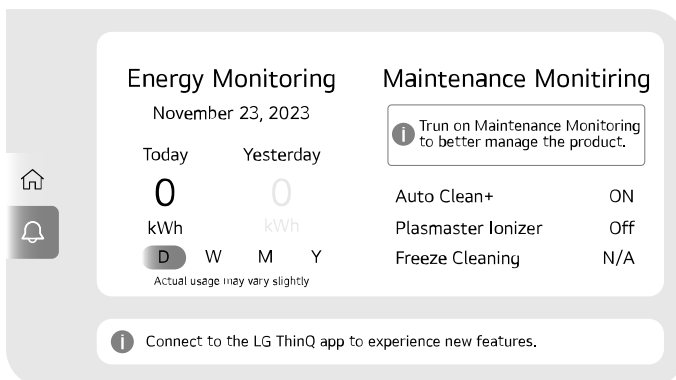

**2** Widget Verbindingsstatus



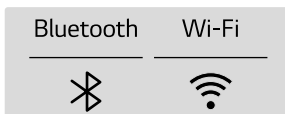



Je kunt de Wi-Fi- en Bluetooth-status controleren.



### 3 Weer/Klok Widget

Je kunt de huidige tijd en het weer in het door de gebruiker ingestelde gebied controleren. Selecteer de widget om gedetailleerde informatie te bekijken of in te stellen.

### 4 Knop

Knop	Beschrijving
 Vorig scherm	U kunt terugkeren naar het scherm van de vorige stap.
 Beginscherm	U kunt terugkeren naar het beginscherm.
 Helderheid van het scherm	U kunt de schermhelderheid van het scherm van de binneneenheid aanpassen.
 Geluidsvolume	U kunt het meldingsgeluid aanpassen dat u waarschuwt wanneer u apparaatfuncties instelt of wijzigt.
 Scherm spiegelen	<p>Je kunt het scherm van je smartapparaat of laptop ook op het scherm van het apparaat bekijken.</p> <ul style="list-style-type: none"> <li>• Apparaten met iOS of slimme apparaten die de functie voor het delen van schermen niet ondersteunen, kunnen deze functie niet gebruiken.</li> <li>• De schermspiegelfunctie kan beperkt zijn voor auteursrechtelijk beschermde betaalde inhoud.</li> <li>• Afhankelijk van het model van je slimme apparaat kan de naam van de functie anders zijn.</li> </ul>
 Instellingen	Je kunt verschillende functies instellen of controleren, zoals het omslagscherm en de stijl.

---

**OPMERKING**

- Functies kunnen niet worden geselecteerd door het display van de binnenunit aan te raken. U moet de afstandsbediening gebruiken.
-

## De aan/uit-knop gebruiken

### Handbediening

Als uw draadloze afstandsbediening niet beschikbaar is, kunt u het apparaat in- en uitschakelen door op de **aan/uit**-knop op de binneneunit te drukken.

- Open het voorpaneel en druk op de **aan/uit**-knop.

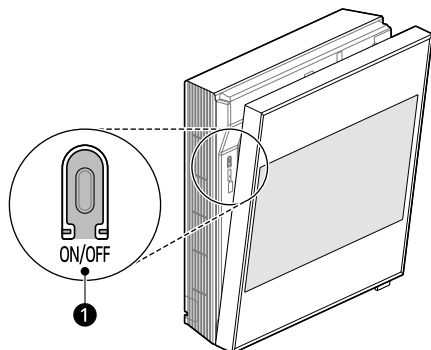

- 1 Aan/uit-knop

### De vorige instellingen herstellen

Wanneer de airconditioner na een stroomstoring opnieuw wordt ingeschakeld, activeert de functie **Automatisch herstarten** de vorige instellingen.

Wanneer u het apparaat voor de eerste keer gebruikt, is de functie **Automatisch herstarten** ingesteld. U kunt deze functie annuleren en instellen door op de **aan/uit**-knop van de binneneunit te drukken.

## Automatisch herstarten annuleren

- 1 Houd de **aan/uit**-knop ongeveer 6 seconden ingedrukt.

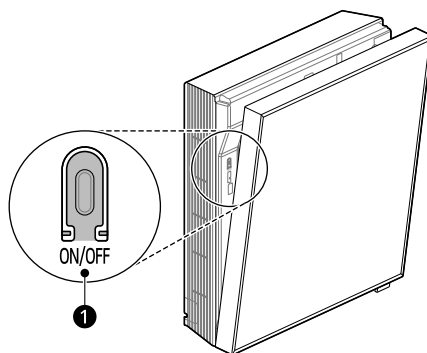

- 1 Aan/uit-knop

- 2 Laat de **aan/uit**-knop los wanneer het apparaat twee keer piept. Het lampje knippert twee keer. Dit wordt 4 keer herhaald.

## Automatisch herstarten instellen

- 1 Houd de **aan/uit**-knop ongeveer 6 seconden ingedrukt.

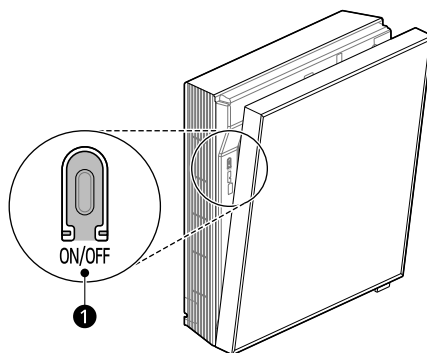

- 1 Aan/uit-knop

- 2 Laat de **aan/uit**-knop los wanneer het apparaat twee keer piept. Het lampje gaat knipperen. Dit wordt 4 keer herhaald.

## Aangeleerde informatie resetten

Je kunt de verzamelde informatie van de bestaande omgevingen resetten om het aanleren van nieuwe ruimtes en gebruikersspecifieke informatie mogelijk te maken.

- 1 Open het voorpaneel.
- 2 Houd de **aan/uit**-knop langer dan 13 seconden ingedrukt.
- 3 Laat de **aan/uit**-knop los wanneer het apparaat 4 keer piept. De eerder ingevoerde woonruimte-informatie wordt gewist.

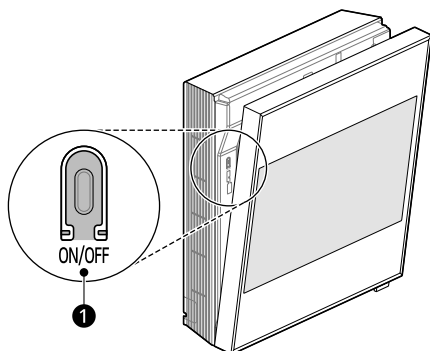

- 1 Aan/uit-knop

### OPMERKING

- Laat de knop los wanneer u vier keer de pieptoon hoort. Als u de knop loslaat voordat u de piep vier keer hebt gehoord, worden andere ingestelde functies mogelijk uitgeschakeld.

## SMART FUNCTIES

### LG ThinQ applicatie

Deze functie is slechts aanwezig op modellen met wifi.

Met de **LG ThinQ**-applicatie kunt u via een smartphone verbinding maken met het apparaat.

### LG ThinQ toepassing eigenschappen

#### Algemene functies

Communiceer met het apparaat vanaf een smartphone met behulp van de **LG ThinQ** applicatie.

- **Smart Diagnosis**
  - Als u een probleem ondervindt tijdens het gebruik van het apparaat, helpt de functie Smart Diagnosis bij het stellen van een diagnose.

#### Extra functies

Er zijn meer functies beschikbaar als uw apparaat is verbonden met Wi-Fi.

- Instellingen
  - Hiermee kunt u de verschillende opties op het apparaat en in de applicatie instellen.

### OPMERKING

- Als u uw draadloze router of wachtwoord wijzigt of van internetprovider verandert, verwijdert u het geregistreerde apparaat uit de **LG ThinQ**-applicatie en registreert u het opnieuw.
- De applicatie kan zonder voorafgaande kennisgeving worden gewijzigd.
- Functies kunnen per model variëren.

### LG ThinQ applicatie installeren en een LG apparaat aansluiten

#### Modellen met QR Code

Scan de QR code die aan het product is bevestigd met de camera of een QR code reader applicatie op uw smartphone.

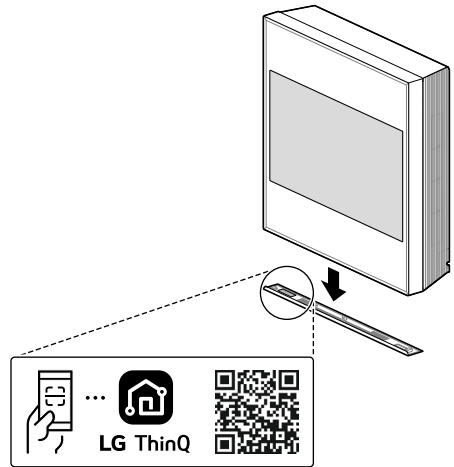

#### Modellen zonder QR Code

- 1 Zoek en installeer de **LG ThinQ** applicatie in de Google Play Store of Apple App Store op een smartphone.
- 2 Start de **LG ThinQ** applicatie en meld u aan met uw bestaande account of maak een LG account aan om u aan te melden.
- 3 Tik op de knop Toevoegen (+) in de **LG ThinQ** applicatie om uw LG apparaat aan te sluiten. Volg de instructies in de applicatie om het proces te voltooien.

### OPMERKING

- Om de Wi-Fi-verbinding te controleren, controleer of het Wi-Fi-lampje op het bedieningspaneel brandt.

- Het toestel ondersteunt alleen Wi-Fi-netwerken van 2.4 GHz. Neem contact op met uw internetprovider of raadpleeg de handleiding van uw draadloze router om de netwerkfrequentie te controleren.
- **LG ThinQ** is niet verantwoordelijk voor fouten of problemen met de netwerkverbinding of voor gebreken, een verkeerde werking of fouten die door de netwerkverbinding worden veroorzaakt.
- De omgeving van het draadloos netwerk kan veroorzaken dat de wifi-verbinding traag is.
- Als de afstand tussen het apparaat en de draadloze router te groot is, wordt de signaalsterkte zwak. Het kan lang duren om verbinding te maken of de installatie kan mislukken.
- Indien het apparaat moeilijkheden ondervindt bij het verbinden met het Wifi-netwerk, kan het te ver verwijderd zijn van de router. Koop een Wifi-signaalversterker (bereikvergroter) om de sterkte van het Wifi-signaal te verbeteren.
- Indien de netwerkverbinding niet correct werkt kan de oorzaak liggen bij de Netwerkprovider.
- De omgeving van het thuisnetwerk kan veroorzaken dat er geen- of moeilijk verbinding met de applicatie kan worden gemaakt.
- Als geen verbinding met het apparaat mogelijk is vanwege problemen met het draadloze signaal. Trek dan de stekker van het apparaat uit het stopcontact en probeer het na ongeveer een minuut opnieuw.
- Als de firewall van uw draadloze router is ingeschakeld, schakel deze firewall dan uit of voeg een uitzondering toe.
- De naam van het draadloze netwerk (SSID) moet een combinatie zijn van Engelse letters en cijfers. (Gebruik geen speciale tekens.)
- De gebruikersinterface (UI) van de smartphone kan variëren afhankelijk van het mobiele besturingssysteem (OS) en de fabrikant.
- Als het beveiligingsprotocol van de router is ingesteld op **WEP**, kunt u mogelijk het netwerk niet instellen. Gebruik andere beveiligingsprotocollen (**WPA2** wordt aanbevolen) en sluit het apparaat opnieuw aan.

## Informatiebericht over Open Source-software

Om de broncode te verkrijgen onder GPL, LGPL, MPL, en andere open source licenties die de verplichting hebben broncode vrij te geven, die in dit product is opgenomen, en om toegang te krijgen tot alle genoemde licentievoorwaarden, copyrightkennisgevingen en andere relevante documenten, bezoek <https://opensource.lge.com>. LG Electronics zal u tevens open-source code ter beschikking stellen op CD-ROM tegen de kostprijs van verspreiding (zoals de kosten voor media, verzending en handling) na ontvangst van een verzoek per e-mail naar [opensource@lge.com](mailto:opensource@lge.com). Dit aanbod is geldig voor iedereen die deze informatie ontvangt voor een periode van drie jaar na onze laatste verzending van dit product.

## Diagnose met LG ThinQ

Gebruik deze functie om u te helpen met diagnosticeren en problemen met uw apparaat op te lossen.

### OPMERKING

- Om redenen die niet te wijten zijn aan nalatigheid van LGE, is het mogelijk dat de service niet werkt als gevolg van externe factoren zoals het onbeschikbaar zijn van Wi-Fi, verbroken Wi-Fi-verbindingen, het lokale appstorebeleid of het onbeschikbaar zijn van de applicatie.
- De functie kan onderhevig zijn aan verandering zonder voorafgaande kennisgeving en kan een andere vorm hebben afhankelijk van waar u zich bevindt.

## Een diagnose voor problemen stellen met LG ThinQ

Als u een probleem ondervindt met uw Wi-Fi apparaat, kan het probleemoplossende gegevens doorsturen naar een smartphone met behulp van de **LG ThinQ** applicatie.

- Start de **LG ThinQ**-applicatie en selecteer de functie **Smart Diagnosis** in het menu. Volg de instructies in de **LG ThinQ**-applicatie.

### Een diagnose voor problemen vinden met hoorbare diagnose

Volg de onderstaande instructies om de hoorbare diagnosemethode te gebruiken.

- Start de **LG ThinQ**-applicatie en selecteer de functie **Smart Diagnosis** in het menu. Volg de instructies voor hoorbare diagnose in de **LG ThinQ**-applicatie.

- 1** Steek de stekker goed in het stopcontact.
- 2** Plaats het mondstuk van je smartphone dicht bij het toestel.
- 3** Selecteer **Smart Diagnosis** met de afstandsbediening. → Zie **Extra functies en instellingen(Smart Diagnosis)**.
  - Houd de smartphone op zijn plaats totdat de gegevensoverdracht is voltooid.
- 4** Nadat de gegevens zijn overgedragen, krijgt u in de applicatie de diagnose te zien.

---

#### OPMERKING

- Voor het beste resultaat moet u de smartphone steeds op dezelfde plek houden terwijl de tonen worden verzonden.
  - Zorg ervoor dat u omgevingsgeluid tot een minimum beperkt, anders ontvangt de smartphone de piepjes van de binneneenheid mogelijk niet correct.
-



# ONDERHOUD

## Reinigingsfunctie

### De functie Automatisch reinigen+ gebruiken

In de modi Koelen en Ontvochtigen wordt vocht gegenereerd in de binnenunit. U kunt dat vocht verminderen.

1 Zet het apparaat aan.

2 Druk op de knop **Functie**.

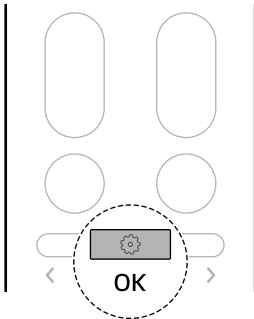

3 Druk op de knop < of > om **Auto Clean+** te selecteren en druk vervolgens op de knop **Functie**.

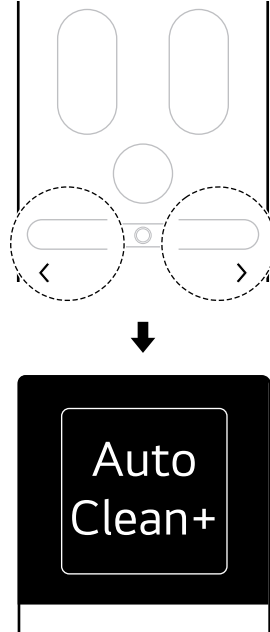

4 Druk op de knop < of > om de gewenste instellingen te selecteren en druk vervolgens op de knop **Functie**. De instelling is voltooid.

- Elke keer dat u op de knop < of > drukt, verandert de volgorde van **Stop** ↔ **On** ↔ **Off** ↔ **Back**.

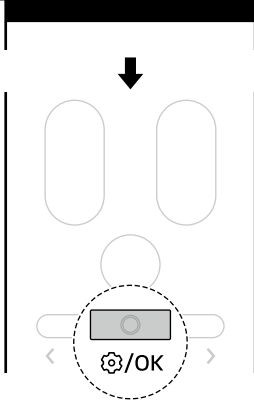
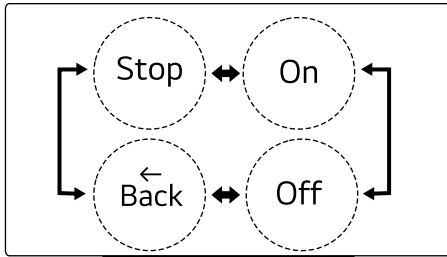

- U kunt de instellingsstatus van de Automatisch reinigen+ functie controleren op het display van de binneneenheid.

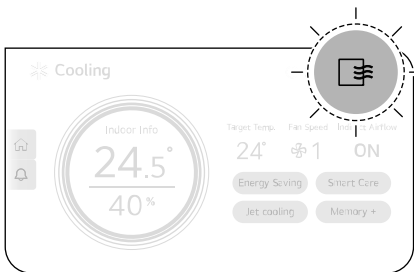

## OPMERKING

- Wanneer u het apparaat voor het eerst gebruikt, wordt de Automatisch reinigen+ functie ingesteld. Schakel de Automatisch reinigen+ functie uit als u deze niet wilt gebruiken.
- De Automatisch reinigen+ tijd wordt automatisch ingesteld op basis van de

gebruiksomstandigheden van het apparaat. De resterende tijd wordt weergegeven op de binneneenheid.

- De Automatisch drogen+ tijd is maximaal 25 minuten.
- Als de functie Automatisch reinigen+ eenmaal is ingesteld, blijft de eerder ingestelde functie Automatisch reinigen+ behouden als het product opnieuw wordt gebruikt.
- Als het product langere tijd niet wordt gebruikt, laat u de functie Alleen ventilatie langer dan 1 uur draaien om de binnenkant van het product volledig te drogen voordat u het opbergt.
- U kunt de functie Automatisch reinigen+ zelfs instellen als het product niet meer in gebruik is.

## De functie Vorstvrij maken gebruiken

Verontreinigingen zoals stof worden gereduceerd door het proces van bevriezen en ontdooien van de warmtewisselaar in het apparaat te herhalen.

Als de Aan- en Uitschakeltimer is ingesteld, schakelt u de schemafunctie uit en gebruikt u de functie Reiniging wisselaar. → Zie **Extra functies en instellingen (Alle timers annuleren)**.

**1** Zet het apparaat aan.

**2** Druk op de knop **Functie**.

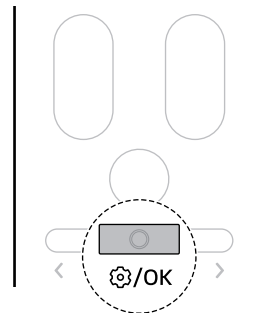

- 3 Druk op de knop < of > om **Freeze Cleaning** te selecteren en druk vervolgens op de knop **Functie**.

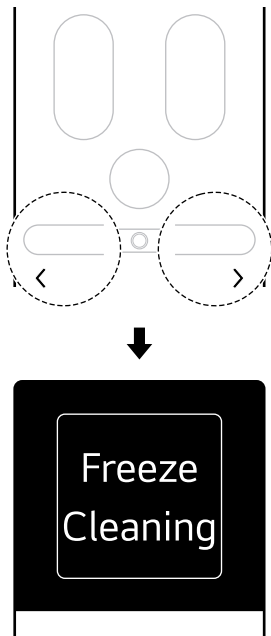

- Telkens wanneer u op de knop < of > drukt, veranderen de instellingen in de volgorde **Start** ↔ **Stop** ↔ **Back**.

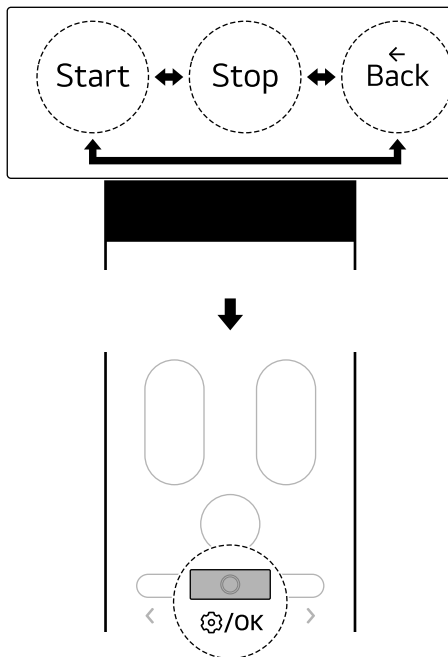

- 4 Druk op de knop < of > om de gewenste instellingen te selecteren en druk vervolgens op de knop **Functie**. De instelling is voltooid.

### OPMERKING

- Wanneer de functie Vorstvrij maken start, wordt de voortgangstatus van 0% tot 100% weergegeven op het scherm van de binneneenheid.
- De functie Vorstvrij maken eindigt nadat de warmtewisselaar volledig is gedroogd.
- De functie Vriesreiniging kan zelfs worden gebruikt wanneer het apparaat in werking is.
- Wanneer de functie Vorstvrij maken werkt, komt er koude lucht uit de luchtuitlaat.
- Als de vochtigheid binnenshuis hoog is wanneer de functie Vorstvrij maken wordt geactiveerd, kan het gebied rond de binneneenheid wazig lijken, alsof er rook of mist is.
- Als u tijdens de vorstbewassing op de aan/uitknop van het apparaat of de afstandsbediening drukt, wordt de vorstbewakingsfunctie uitgeschakeld.

### OPMERKING

- Tijdens de vorstreiniging kan het apparaat samentrekken of uitzetten en een "tik-tik" of "klik-tik" geluid maken.
- Na het reinigen van de warmtewisselaar wordt het apparaat automatisch uitgeschakeld en werkt het in de koelmodus wanneer het weer wordt ingeschakeld.
- Als de reserveringsfunctie is ingesteld, werkt de functie Vorstvrij reinigen mogelijk niet normaal.
- De functie Vorstvrij reinigen kan binnenshuis worden gebruikt bij 21°C tot 32°C en

buitenshuis bij 21°C tot 37°C. De functie Warmtewisselaar reinigen dient voor hygiëne, niet voor koeling. De gebruiksomstandigheden kunnen daarom afwijken van de gegarandeerde koeltemperatuur van het product.

- Als u de functie Vorstvrij maken gebruikt bij een temperatuur buiten 21°C ~32 °C binnenshuis of 21 °C~37 °C buitenshuis, hoort u 5 keer een pieptoon en werkt de functie niet.
  - De functie Vorstvrij maken kan zelfs worden ingesteld als het apparaat niet in werking is.
- 

## Reiniging

### WAARSCHUWING

- Voordat u een reiniging of onderhoud uitvoert, moet u de stekker uit het stopcontact halen en wachten tot de ventilator stopt.
-

## Reinigingsinterval

### Het apparaat schoonmaken

Droog het apparaat als het langere tijd niet wordt gebruikt om het in topconditie te houden. Maak het apparaat regelmatig schoon om het optimaal te laten functioneren en storingen te voorkomen.

- Droog het apparaat in de modus Alleen ventilatie gedurende 3 tot 4 uur en trek de stekker uit het stopcontact. Als er vocht achterblijft in de onderdelen van het apparaat, kan er interne schade optreden.
- Voordat u het apparaat weer gebruikt, moet u de onderdelen binnen in het apparaat laten drogen in de modus Alleen ventilatie gedurende 3 tot 4 uur. Dit gaat de geur tegen die vocht kan creëren.

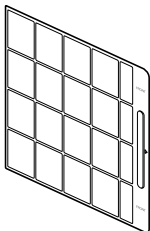
Type	Afbeelding	Interval
LuchtfILTER		<ul style="list-style-type: none"> <li>• Reinig met een stofzuiger of een handwas.</li> <li>• 2 weken</li> </ul>

### **⚠ LET OP**

- Schakel het apparaat uit en trek de stekker uit het stopcontact of zet de hoofdschakelaar uit voordat u het filter uit het apparaat haalt.
- Het filter niet met geweld uit elkaar halen of in elkaar zetten. Hierdoor kan het filter beschadigd raken.
- Nadat het filter is gereinigd, moet het correct worden geïnstalleerd voordat het apparaat wordt gebruikt.
  - Als het filter niet is geïnstalleerd, kan er stof of vreemde stoffen in de binnenunit terechtkomen, waardoor het apparaat defect kan raken.

### **OPMERKING**

- Als u het filter blijft gebruiken zonder het grondig te reinigen volgens de reinigingscyclus, kan het apparaat een geur verspreiden. Als u het apparaat in een stoffige omgeving gebruikt, moet u het filter vaker schoonmaken dan het normale interval.
- Als er veel verontreinigingen zijn zoals stof of als het filter beschadigd is, vervang het dan door een nieuw.
- Neem contact op met het LG Electronics servicecentrum wanneer het filter moet worden vervangen. De kosten voor het vervangen of reinigen van het filter via het LG Electronics servicecenter zijn voor rekening van de consument, ongeacht de garantieperiode.
- Afhankelijk van het model kunnen de filteronderdelen of -vormen verschillen.

### Het luchtfilter reinigen

Reinig het luchtfilter eens in de 2 weken, of vaker indien nodig.

### Het luchtfilter verwijderen

- 1 Schakel het apparaat uit.
- 2 Trek het bovenste deel van het voorpaneel naar voren om het te openen, pak dan de hendel van het filter en trek het opzij om het filter volledig te verwijderen.

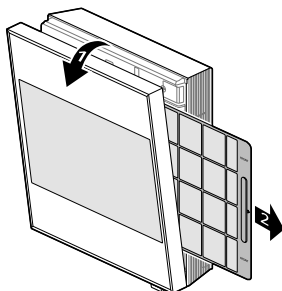

---

### **⚠ LET OP**

- Let er bij het verwijderen van het filter op dat u geen krassen maakt op het apparaat en het filter niet verbuigt.
- 

### Het luchtfilter reinigen

- 1 Haal het luchtfilter uit het apparaat.
- 2 Als er weinig verontreinigingen in het luchtfilter zitten, was het filter dan onder stromend water. Als er veel verontreinigingen zoals stof in het luchtfilter zitten, week het filter dan in water met een neutraal reinigingsmiddel en was het daarna.

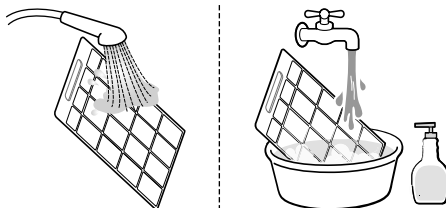

- 3 Droog het luchtfilter in de schaduw.

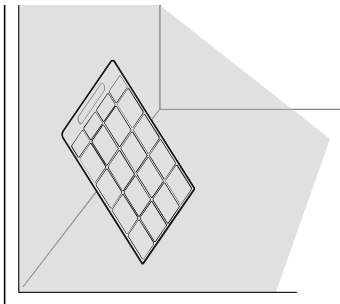

## Het luchtfilter monteren

- Plaats het luchtfilter in de filterhouder en sluit het voorpaneel door er met de hand op te drukken.

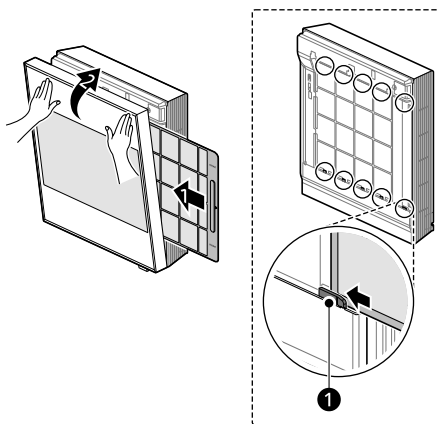

- 1 Filterhanger

## OPMERKING

- Als het voorpaneel niet volledig sluit, druk dan op de **aan/uit**-knop van de afstandsbediening om het apparaat in te schakelen en zet het vervolgens weer uit om het voorpaneel volledig te sluiten.

## De ventilator reinigen

Reinig de ventilator in het apparaat.

## Het apparaat demonteren

- 1 Schakel het apparaat uit.

- 2** Verwijder het onderste frame dat aan de onderkant van het voorpaneel is bevestigd.

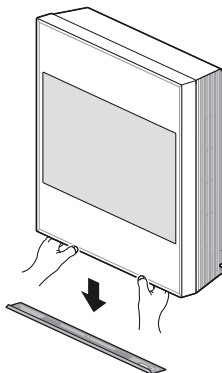

- 3** Trek het voorpaneel iets naar voren en til het op. Haak vervolgens de haak van het voorpaneel vast aan de hanger van het onderpaneel (boven).

- Controleer of de drie haken op het voorpaneel goed op de drie plaatsen aan de bovenkant van het bodempaneel zitten.

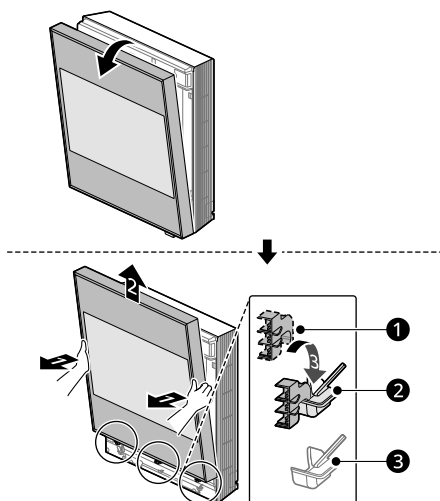

- ① Haak voorpaneel
- ② Bodempaneelhanger(Boven)
- ③ Bodempaneelhanger(Onderkant)



- 4 Draai de twee schroeven los waarmee de onderste grill vastzit, houd vervolgens het bovenste deel van de onderste grill vast en trek het naar voren om het te verwijderen.

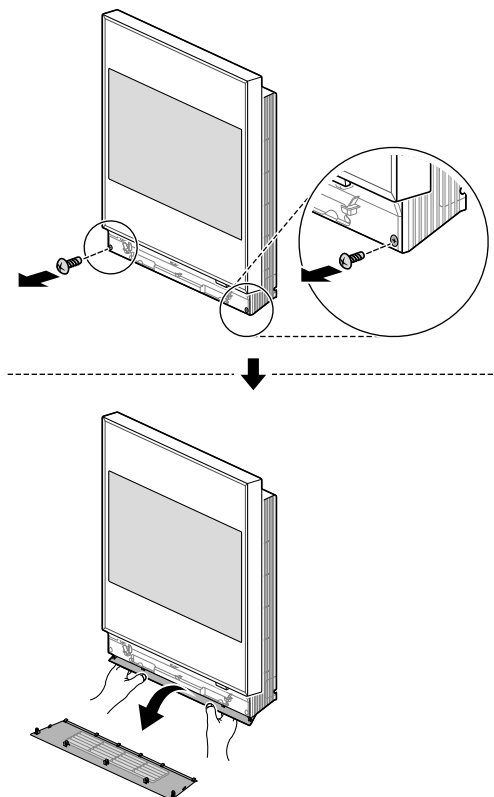

## De ventilator reinigen

- Gebruik een reinigingsmiddel, zoals een stofdoek, om de ventilator of het gebied eromheen schoon te maken.

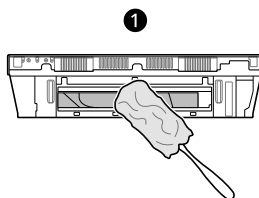

- 1 Onderste deel van het apparaat

**⚠ LET OP**

- Gebruik bij het schoonmaken van de ventilator geen ontvlambare middelen (alcohol, verdunner, benzeen, enz.), tandpasta, schuurmiddelen, enz. maar reinig met een zachte doek.
- Draag handschoenen bij het reinigen van de ventilator en let op dat u zich niet verwondt aan scherpe onderdelen (warmtewisselaar, enz.).

**OPMERKING**

- Om veiligheidsredenen mag het apparaat niet werken als het niet volledig gemonteerd is. Zet het apparaat volledig in elkaar.
- Als het voorpaneel niet volledig sluit, druk dan op de aan/uit-knop van de afstandsbediening om het apparaat in te schakelen en zet het vervolgens weer uit om het voorpaneel volledig te sluiten.

**Het apparaat in elkaar zetten**

- 1 Schakel het apparaat uit.
- 2 Steek de hangers van de ondergrill en de haken van de ondergrill in de groeven aan de onderkant van de binnenunit en druk vervolgens met uw hand op de haken van de onderste grill tot deze vastklikt om de onderste grill volledig te sluiten.

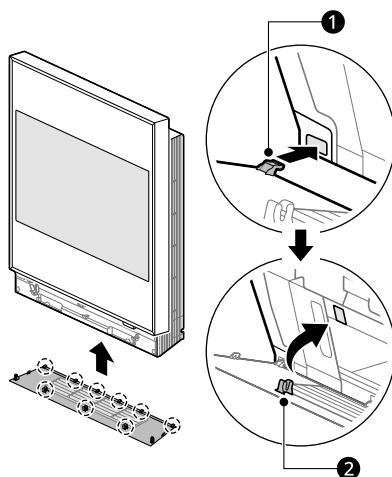

① De hangers van de ondergrill(6 stuks)

② De haken van de ondergrill(3 stuks)

- 3** Zet de onderste grill vast met twee schroeven.

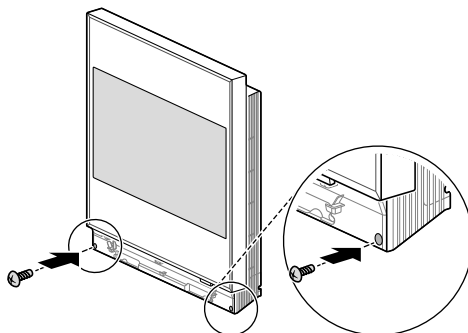

- 4** Trek het voorpaneel iets naar voren en til het op. Haak vervolgens de haak van het voorpaneel vast aan de hanger van het onderpaneel (onderkant).

- Controleer of de drie haken van het voorpaneel goed zijn geplaatst op de drie locaties aan de onderkant van het onderpaneel.

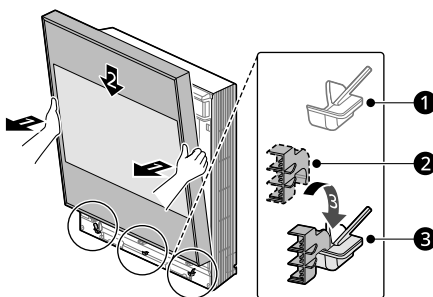

- ① Bodempaneelhanger (boven)
- ② Haak voorpaneel
- ③ Paneelhanger onderaan

- 5** Sluit het voorpaneel door er met uw hand op te drukken.

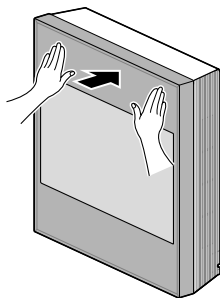

- 6** Bevestig het onderste frame aan de onderkant van het voorpaneel en druk vervolgens beide uiteinden van het onderste frame met je handen aan tot ze vastklikken.

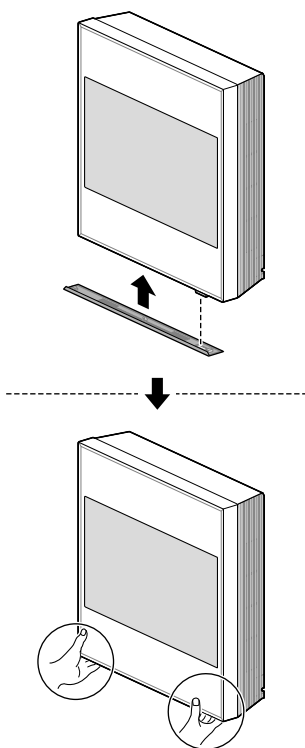

---

**⚠ LET OP**

- Haal het apparaat niet met geweld uit elkaar of zet het niet in elkaar. Hierdoor kan het apparaat beschadigd raken.

- Druk niet met kracht op beide uiteinden van het onderframe. Hierdoor kan de sleuven in het onderframe beschadigd raken.

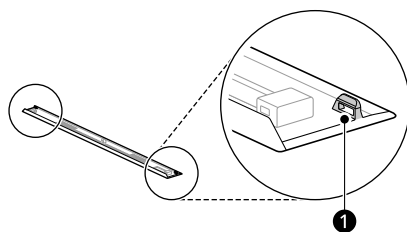

### 1 Sleuven in onderframe

## OPMERKING

- Om veiligheidsredenen mag het apparaat niet werken als het niet volledig gemonteerd is. Zet het apparaat volledig in elkaar.
- Als het voorpaneel niet volledig sluit, druk dan op de **aan/uit**-knop van de afstandsbediening om het apparaat in te schakelen en zet het vervolgens weer uit om het voorpaneel volledig te sluiten.

# PROBLEEMOPLOSSING

## Voor u service belt

Controleer het volgende voordat u contact opneemt met het servicecentrum: Neem contact op met het dichtstbijzijnde servicecentrum als het probleem nog steeds bestaat.

### OPMERKING

- Sommige functies worden mogelijk niet ondersteund, afhankelijk van het model.

## Zelfdiagnosefunctie

Dit apparaat heeft een ingebouwde **Zelfdiagnose**-functie. Als er een fout optreedt, knippert het lampje van de binnenunit met tussenpozen van 2 seconden. Neem in dat geval contact op met uw plaatselijke dealer of servicecentrum.



## Gebruik

Symptomen	Mogelijke oorzaken en oplossing
<b>Het toestel werkt niet normaal.</b>	<b>Het apparaat verspreidt een brandlucht en maakt vreemde geluiden.</b> <ul style="list-style-type: none"> <li>• Neem contact op met het servicecentrum nadat u het apparaat hebt uitgeschakeld en de stroombron hebt uitgeschakeld of losgekoppeld.</li> </ul>
	<b>Zelfs bij een lage luchtvochtigheid lekt er water uit de binnenunit.</b> <ul style="list-style-type: none"> <li>• Neem contact op met het servicecentrum nadat u het apparaat hebt uitgeschakeld en de stroombron hebt uitgeschakeld of losgekoppeld.</li> </ul>
	<b>Het netsnoer is gebroken of het produceert te veel warmte.</b> <ul style="list-style-type: none"> <li>• Neem contact op met het servicecentrum nadat u het apparaat hebt uitgeschakeld en de stroombron hebt uitgeschakeld of losgekoppeld.</li> </ul>
	<b>Een schakelaar, een stroomonderbreker (veiligheid, aarding) of een zekering werkt niet goed.</b> <ul style="list-style-type: none"> <li>• Neem contact op met het servicecentrum nadat u het apparaat hebt uitgeschakeld en de stroombron hebt uitgeschakeld of losgekoppeld.</li> </ul>
	<b>Het apparaat genereert een foutcode van zijn zelfdiagnose.</b> <ul style="list-style-type: none"> <li>• Neem contact op met het servicecentrum nadat u het apparaat hebt uitgeschakeld en de stroombron hebt uitgeschakeld of losgekoppeld.</li> </ul>
<b>De ventilatorsnelheid kan niet worden aangepast.</b>	<b>De Extra snel-modus is geselecteerd.</b> <ul style="list-style-type: none"> <li>• In sommige bedrijfsmodi kunt u de ventilatorsnelheid niet aanpassen. Selecteer een werkingsmodus waarin u de ventilatorsnelheid kunt aanpassen.</li> </ul>

Symptomen	Mogelijke oorzaken en oplossing
<b>De temperatuur kan niet worden aangepast.</b>	<p><b>De modus Fan of Jet is geselecteerd.</b></p> <ul style="list-style-type: none"> <li>In sommige bedrijfsmodi kunt u de temperatuur niet aanpassen. Kies een werkingsmodus waarin u de temperatuur kunt aanpassen.</li> </ul>
<b>Het apparaat stopt tijdens de werking.</b>	<p><b>Het apparaat wordt plotseling uitgeschakeld.</b></p> <ul style="list-style-type: none"> <li>De met de functie <b>Off Timer</b> ingestelde tijd is mogelijk bereikt, waardoor het apparaat is uitgeschakeld. Controleer de timerinstellingen.</li> </ul>
	<p><b>Er is een stroomstoring opgetreden tijdens de werking.</b></p> <ul style="list-style-type: none"> <li>Wacht tot de stroomstoring voorbij is. Als de functie <b>Auto Restart</b> is ingeschakeld, werkt de airconditioner een paar minuten later automatisch in de ingestelde modus verder zodra de stroom terug is.</li> </ul>
<b>Het apparaat werkt niet.</b>	<p><b>De stekker van het apparaat is uit het stopcontact.</b></p> <ul style="list-style-type: none"> <li>Controleer of de stroomverdelers ingeschakeld zijn en of het netsnoer in het stopcontact zit.</li> </ul>
	<p><b>De stroomtoevoer is onderbroken of er is een zekering gesprongen.</b></p> <ul style="list-style-type: none"> <li>Vervang de zekering als de stroomonderbreker is doorgeslagen.</li> </ul>
	<p><b>Er is een stroomstoring opgetreden.</b></p> <ul style="list-style-type: none"> <li>Schakel bij een stroomstoring het apparaat uit.</li> <li>Wacht 3 minuten nadat de stroom is hersteld voordat u het apparaat inschakelt.</li> </ul>
	<p><b>Er is zowel een te hoge als een te lage spanning.</b></p> <ul style="list-style-type: none"> <li>Controleer of de stroomonderbreker geactiveerd is.</li> </ul>
	<p><b>Op een vooraf bepaald tijdstip schakelt het apparaat automatisch uit.</b></p> <ul style="list-style-type: none"> <li>Zet het apparaat aan.</li> </ul>
	<p><b>De batterij van de draadloze afstandsbediening is uitgeschakeld.</b></p> <ul style="list-style-type: none"> <li>Controleer of de batterijen in uw draadloze afstandsbediening goed geplaatst zijn.</li> <li>Als de batterijen goed zitten, maar het apparaat nog steeds niet werkt, vervangt u de batterijen en probeert u het opnieuw.</li> </ul>
<b>Het apparaat koelt niet.</b>	<p><b>Er stroomt niet genoeg lucht door de kamer.</b></p> <ul style="list-style-type: none"> <li>Controleer of niets, ook geen meubels of gordijnen, de voorkant van het apparaat in de weg staat.</li> </ul>
	<p><b>Het luchtfilter is vuil.</b></p> <ul style="list-style-type: none"> <li>Reinig het luchtfilter eens in de 2 weken.</li> <li>Zie "<b>Het luchtfilter reinigen</b>" voor meer informatie.</li> </ul>
	<p><b>De kamertemperatuur is te hoog.</b></p> <ul style="list-style-type: none"> <li>In de zomer kan het even duren voordat de binnenuimte voldoende is afgekoeld. Selecteer in dit geval de modus <b>Koelen extra snel</b> om de binnenuimte snel af te koelen.</li> </ul>

Symptomen	Mogelijke oorzaken en oplossing
Het apparaat koelt niet.	<b>Uit de kamer ontsnapt koude lucht.</b> <ul style="list-style-type: none"> <li>Controleer de ventilatiepunten van de kamer om er zeker van te zijn dat er geen koude lucht ontsnapt.</li> </ul>
	<b>De gewenste temperatuur is hoger dan de huidige.</b> <ul style="list-style-type: none"> <li>Een temperatuurinstelling die lager is dan de huidige temperatuur moet worden gebruikt.</li> </ul>
	<b>Er is een nabije warmtebron aanwezig.</b> <ul style="list-style-type: none"> <li>Blijf uit de buurt van warmtebronnen zoals elektrische ovens of gasfornuizen terwijl de airconditioner draait.</li> </ul>
	<b>De modus Alleen ventilatie is geselecteerd.</b> <ul style="list-style-type: none"> <li>Bij gebruik van de modus <b>Alleen ventilatie</b> blaast er lucht uit het apparaat zonder dat de binnenlucht wordt gekoeld of verwarmd.</li> <li>Schakel de bedrijfsmodus om naar koelbedrijf.</li> </ul>
	<b>De buitentemperatuur is te hoog.</b> <ul style="list-style-type: none"> <li>Het koeffect is mogelijk niet voldoende.</li> </ul>

## Display

Symptomen	Mogelijke oorzaken en oplossing
Ik heb het apparaat ingeschakeld, maar er verschijnt niets op het scherm.	<b>Heb je het scherm uitgeschakeld?</b> <ul style="list-style-type: none"> <li>Houd de knop  op de afstandsbediening 3 seconden ingedrukt om het productscherm in te schakelen.</li> </ul>
De aanwijzersnelheid van de afstandsbediening is te langzaam of te snel.	<b>Heb je de aanwijzersnelheid op je afstandsbediening aangepast?</b> <ul style="list-style-type: none"> <li>Druk op de knop  onder aan het beginscherm en pas aan in Systeem &gt; Taal &amp; Invoer &gt; Aanwijzersnelheid.</li> </ul>
Ik zie vlekken op het scherm.	<b>Is het scherm van het apparaat een LCD-scherm?</b> <ul style="list-style-type: none"> <li>Tijdens het gebruik van het apparaat kunnen er verschillende pixelvlekken (rood, groen, blauw, wit, zwart) op het scherm verschijnen. Dit fenomeen is te wijten aan de kenmerken van het LCD-paneel en heeft niets te maken met de prestaties van de monitor. Dit is geen storing, dus gebruik het apparaat met vertrouwen.</li> </ul>
Zelfs als je het scherm verandert, blijft er een nabeeld van het vorige scherm.	<b>Heb je lange tijd hetzelfde scherm gebruikt?</b> <ul style="list-style-type: none"> <li>Als u hetzelfde scherm lange tijd aan laat staan, kan er een nabeeld van het vorige scherm achterblijven, zelfs als u het scherm verandert. Houd de toets  op de afstandsbediening 3 seconden ingedrukt om het scherm van het apparaat uit en vervolgens weer in te schakelen. Het nabeeld van het vorige scherm verdwijnt.</li> </ul>



Symptomen	Mogelijke oorzaken en oplossing
Het scherm is te helder of te donker zodat ik het niet goed kan zien.	<p><b>Heb je de helderheid van het scherm aangepast?</b></p> <ul style="list-style-type: none"> <li>Stel de schermhelderheid in door met de afstandsbediening op de knop Schermhelderheid onder aan het beginscherm te drukken.</li> </ul>
Het coverscherm verandert in een klokscherm.	<p><b>Heb je de nachtzichtmodus ingeschakeld?</b></p> <ul style="list-style-type: none"> <li>Wanneer u de nachtklokmodus instelt, verandert het dekscherm in het klokscherm voor de ingestelde tijd. Als u de nachtzichtmodus niet wilt gebruiken, drukt u op de knop  onder aan het beginscherm en schakelt u de nachtzichtmodus uit in het item dekscherm.</li> </ul>

## Prestaties

Symptomen	Mogelijke oorzaken en oplossing
Zelfs nadat het apparaat is uitgeschakeld, blijft de binnenunit functioneren.	<p><b>De functie Automatisch drogen is actief.</b></p> <ul style="list-style-type: none"> <li>Laat de functie <b>Automatisch drogen</b> ingeschakeld, want hiermee verdwijnt het resterende vocht uit de binnenunit. Als u deze functie niet wilt, kunt u de binnenunit uitschakelen.</li> </ul>
Er komt mist uit de luchtuitlaat van de binnenunit.	<p><b>De gekoelde lucht van het apparaat condenseert tot mist.</b></p> <ul style="list-style-type: none"> <li>Dit verschijnsel houdt op als de kamertemperatuur daalt.</li> </ul>
Er druppelt water uit de buitenunit.	<p><b>Tijdens de verwarming druppelt er condenswater uit de warmtewisselaar.</b></p> <ul style="list-style-type: none"> <li>Dit maakt de installatie van een afvoerpijp onder de bodempan noodzakelijk. Neem contact op met de installateur.</li> </ul>
Er zijn trillingen of geluiden.	<p><b>De beweging van de keerklep veroorzaakt een klikkend geluid wanneer het toestel start of stopt.</b></p> <p><b>De binnenunit maakt een krakend geluid wanneer de kunststof onderdelen samentrekken of uitzetten als gevolg van abrupte temperatuurschommelingen.</b></p> <p><b>Stromend of blazend geluid: Dit is de stroom van het koelmiddel die door het apparaat gaat.</b></p> <ul style="list-style-type: none"> <li>Tijdens en na de werking is lawaai gebruikelijk. Dit is geen indicatie van een probleem.</li> </ul>
Er komt een geur vrij uit de binnenunit.	<p><b>Geur (zoals sigarettenrook) kan in de binnenunit worden geabsorbeerd en met de luchtstroom worden afgevoerd.</b></p> <ul style="list-style-type: none"> <li>U moet het filter reinigen als de geur niet verdwijnt. Neem contact op met het servicecentrum om uw warmtewisselaar te laten reinigen als dit niet werkt.</li> </ul>

Symptomen	Mogelijke oorzaken en oplossing
Warme lucht wordt niet door het apparaat afgegeven.	<p><b>Wanneer de modus Verwarmen wordt ingeschakeld, wordt de klep nagenoeg gesloten en komt er geen lucht uit, ook al werkt de buitenunit wel.</b></p> <ul style="list-style-type: none"> <li>• Dit is normaal. Wacht met het blazen van warme lucht door de binnunit tot het apparaat voldoende warme lucht heeft gegenereerd.</li> </ul>
	<p><b>De buitenunit staat in de Ontdoomodus.</b></p> <ul style="list-style-type: none"> <li>• In de modus <b>Verwarmen</b> kan het binnenwerk van de buitenunit aanvriezen naarmate de buitentemperatuur afneemt. De modus <b>Ontdoeien</b> vermindert die hoeveelheid ijs. Dit neemt ongeveer 15 minuten in beslag.</li> </ul>
	<p><b>De buitentemperatuur is onaanvaardbaar laag.</b></p> <ul style="list-style-type: none"> <li>• Het is mogelijk dat het verwarmingseffect niet voldoende is.</li> </ul>

## Wi-Fi

Symptomen	Mogelijke oorzaken en oplossing
Uw huishoudapparaat en smartphone hebben geen verbinding met het Wi-Fi-netwerk.	<p><b>U probeert een verkeerd Wi-Fi-wachtwoord in te voeren.</b></p> <ul style="list-style-type: none"> <li>• Zoek het Wi-Fi-netwerk waarmee uw smartphone verbinding heeft en verwijder het. Registreer uw apparaat vervolgens in <b>LG ThinQ</b>.</li> </ul>
	<p><b>Op uw smartphone is de functie voor mobiele gegevens ingeschakeld.</b></p> <ul style="list-style-type: none"> <li>• Schakel <b>Mobiele gegevens</b> op uw smartphone uit en registreer het apparaat bij het Wi-Fi-netwerk.</li> </ul>
	<p><b>De naam van het draadloze netwerk (SSID) is niet goed ingesteld.</b></p> <ul style="list-style-type: none"> <li>• De naam van het draadloze netwerk (SSID) moet een combinatie zijn van Engelse letters en cijfers. (Gebruik geen speciale tekens.)</li> </ul>
	<p><b>De routerfrequentie is niet 2,4 GHz.</b></p> <ul style="list-style-type: none"> <li>• Alleen 2,4 GHz wordt ondersteund als routerfrequentie. Stel de draadloze router in op 2,4 GHz en breng een verbinding tot stand tussen het apparaat en de draadloze router. Informeer voor de routerfrequentie bij uw internetaanbieder of de routerfabrikant.</li> </ul>
	<p><b>De afstand tussen het apparaat en de router is te groot.</b></p> <ul style="list-style-type: none"> <li>• Als de afstand tussen het apparaat en de router te groot is, kan het signaal te zwak worden en wordt de verbinding mogelijk niet goed geconfigureerd. Plaats de router minder ver van het apparaat af.</li> </ul>

**Memo**

